

SUN2000

8K/10K-LC0

8K/10K-LC0-ZH

ES Guía rápida

FR Guide rapide

IT Guida rapida



Scan for Support
扫码获取支持

ES Antes de instalar los equipos, lea cuidadosamente el manual del usuario para familiarizarse con la información y las precauciones de seguridad del producto. La garantía del producto no cubre los daños en los equipos ocasionados por el incumplimiento de las pautas de almacenamiento, transporte, instalación y uso indicadas en este documento y en el manual del usuario. Escanee el código QR que se encuentra en el equipo para ver el manual del usuario y las precauciones de seguridad. La información contenida en este documento se encuentra sujeta a cambios sin previo aviso. Durante la preparación de este documento, hemos hecho todo lo posible para garantizar la precisión de sus contenidos. Sin embargo, ninguna declaración, información ni recomendación aquí contenida constituye garantía alguna, ni expresa ni implícita.

FR Avant d'installer l'appareil, lisez attentivement le manuel d'utilisation pour vous familiariser avec les informations sur le produit et les mesures de sécurité. La garantie du produit ne couvre pas les dommages causés par le non-respect des directives d'entreposage, de transport, d'installation et d'utilisation spécifiées dans ce document et le manuel d'utilisation. Scannez le QR code sur l'équipement pour voir le manuel d'utilisation et les précautions en matière de sécurité. Les informations contenues dans ce document sont sujettes à modification sans préavis. La préparation de ce document a reçu toute l'attention requise pour assurer l'exactitude de son contenu, mais l'ensemble des déclarations, informations et recommandations qu'il contient ne saurait constituer une quelconque garantie, directe ou indirecte.

IT Prima di installare l'apparechiatura, leggere attentamente il manuale utente per conoscere le informazioni sul prodotto e le precauzioni di sicurezza. I danni alle apparecchiature dovuti alla mancata osservanza delle indicazioni di stoccaggio, trasporto, installazione e utilizzo specificate in questo documento e nel manuale utente non sono coperti dalla garanzia del prodotto. Eseguire la scansione del codice QR sull'apparechiatura per visualizzare il manuale utente e le precauzioni di sicurezza. Le informazioni contenute in questo documento sono soggette a modifiche senza preavviso. Nella redazione del presente documento è stato fatto quanto possibile per garantire l'accuratezza dei contenuti, tuttavia nessuna dichiarazione, informazione e raccomandazione contenuta in questo documento costituisce alcun tipo di garanzia, esplicita o implicita.

1 ES Requisitos de instalación FR Conditions d'installation IT Requisiti di installazione

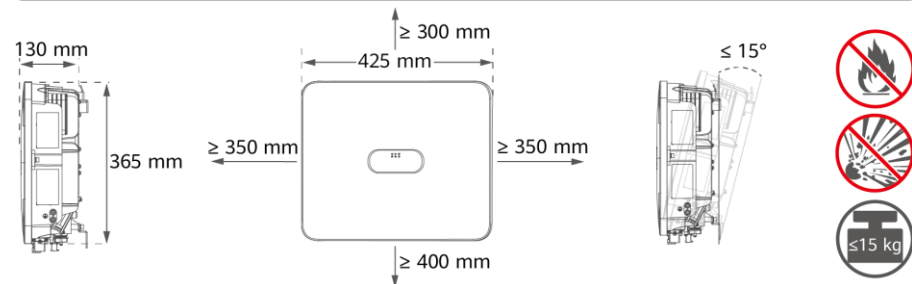

2 ES Instalación del dispositivo FR Installation de l'appareil IT Installazione del dispositivo

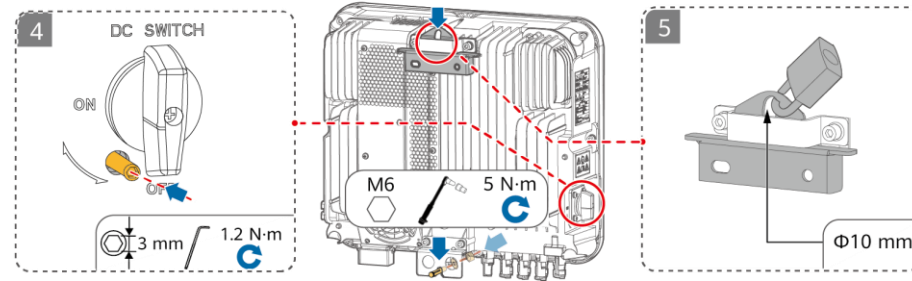
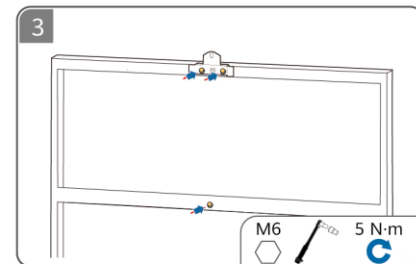
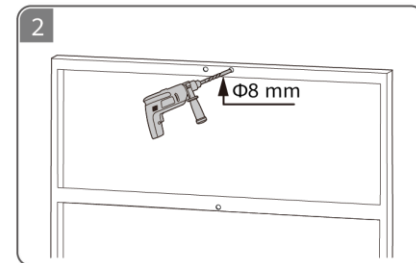
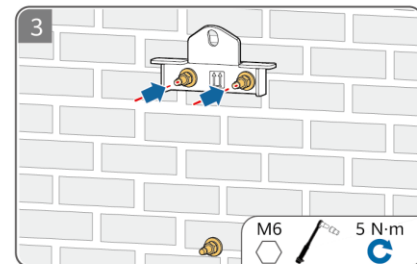
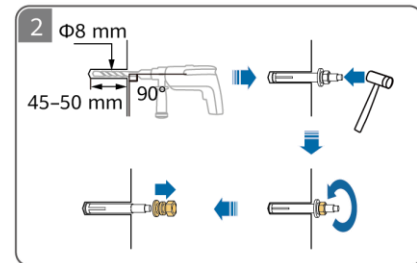
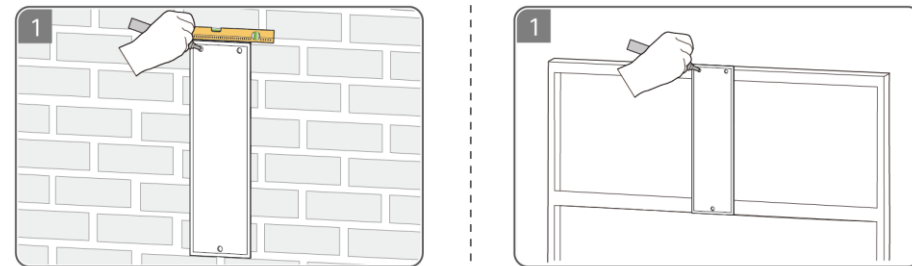

3 ES Preparación de un cable de tierra FR Préparation d'un câble PE IT Preparazione di un cavo PE

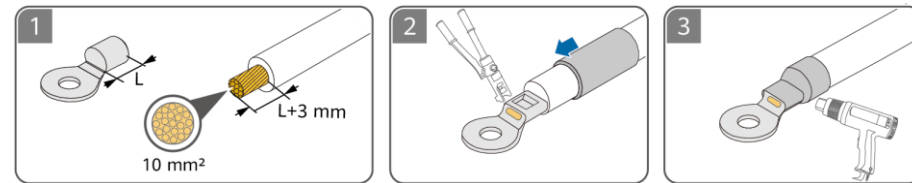

4 ES Preparación de los cables de CC FR Préparation des câbles CC IT Preparazione dei cavi CC

ES Utilice los bornes metálicos positivos y negativos MC4 Staubli y los conectores de CC suministrados con el inversor.
FR Utilisez les bornes métalliques positives et négatives Staubli MC4, ainsi que les connecteurs CC fournis avec l'onduleur.
IT Utilizzare i terminali metallici positivi e negativi Staubli MC4 e i connettori CC forniti con l'inverter.

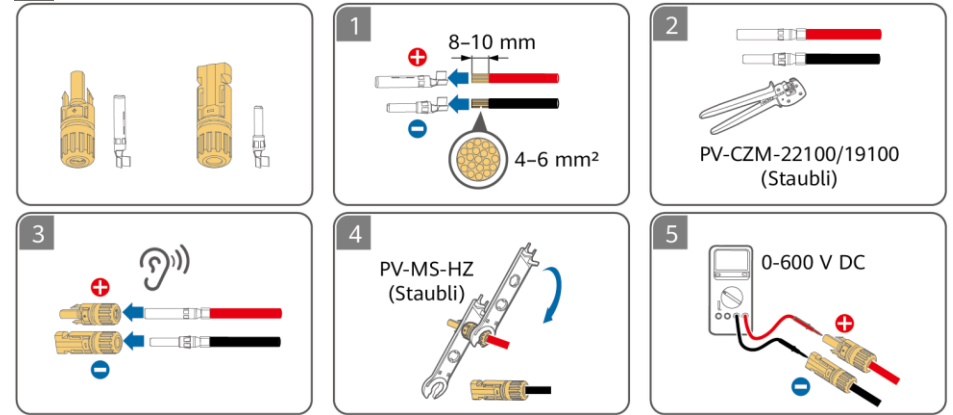

5 ES Preparación de un cable de CA FR Préparation d'un câble CA IT Preparazione di un cavo CA

ES ① Quite las capas de aislamiento del cable de salida de CA en función de la longitud recomendada (17-19 mm) y engaste los conductores de cable con los bornes de extremo de conductor suministrados. Asegúrese de que los bornes de extremo de conductor estén completamente insertados en los puntos de inserción de los conductores. Los conductores del cable deben ajustarse con un par de torsión de 2.8-3.2 N·m. De lo contrario, el dispositivo podría no funcionar o podría dañarse durante el funcionamiento. ② No conecte las cargas entre el inversor y el interruptor de CA que está conectado directamente al inversor. De lo contrario, es posible que el interruptor se accione por error. ③ Si se utiliza un interruptor de CA con especificaciones que no cumplen los estándares y las normas locales, o las recomendaciones de Huawei, es posible que dicho interruptor no se apague de manera oportuna cuando ocurran excepciones, lo que ocasionará fallos graves. ④ Cada inversor debe estar equipado con un interruptor de salida de CA. No puede haber múltiples inversores conectados al mismo interruptor de salida de CA. ⑤ Para asegurarse de que el inversor se pueda desconectar de manera segura de la red eléctrica cuando se produzca una excepción, conecte un interruptor de CA al lado de CA del inversor. Seleccione un interruptor de CA adecuado de acuerdo con los estándares y las normas locales del sector.

FR ① Retirez les couches d'isolation du câble d'alimentation de sortie CA de la longueur recommandée (17-19 mm) et serrez les conducteurs du câble avec les bornes d'extrémité du cordon fournies. Assurez-vous que les bornes d'extrémité du cordon soient entièrement à l'intérieur des points d'insertion du conducteur. Serrez les conducteurs du câble avec un couple de 2,8 à 3,2 N·m. Sinon, l'appareil risquerait de ne pas fonctionner correctement ou d'être endommagé lors des opérations. ② Ne connectez pas de charges entre l'onduleur et le commutateur CA qui est directement connecté à l'onduleur. Sinon, le commutateur peut se déclencher par erreur. ③ Si un commutateur CA est utilisé avec des spécifications qui vont au-delà des normes et des réglementations locales ou des recommandations de Huawei, le commutateur risque de ne pas se mettre hors tension en temps opportun en cas d'exceptions, entraînant de graves défaillances. ④ Chaque onduleur doit être équipé d'un commutateur de sortie CA. Plusieurs onduleurs ne peuvent pas se connecter au même commutateur de sortie CA. ⑤ Pour vous assurer que l'onduleur peut être débranché en toute sécurité du réseau électrique en cas d'exception, connectez un commutateur CA au côté CA de l'onduleur. Sélectionnez un commutateur CA approprié conformément aux normes et réglementations locales du secteur.

IT ① Spellare gli strati isolanti del cavo di alimentazione di uscita CA per la lunghezza consigliata (17-19 mm) e crimpare i conduttori del cavo con i terminali dell'estremità del cavo forniti. Accertarsi che i terminali dell'estremità del cavo siano completamente all'interno dei punti di inserimento del conduttore. Stringere i conduttori del cavo a una coppia di torsione di 2,8-3,2 N·m. In caso contrario, il dispositivo potrebbe non funzionare correttamente o essere danneggiato durante il funzionamento. ② Non collegare carichi tra l'inverter e l'interruttore CA che si collega direttamente all'inverter. In caso contrario, l'interruttore potrebbe scattare per errore. ③ Se viene usato un interruttore CA con delle specifiche che superano gli standard e le normative locali, oppure le raccomandazioni di Huawei, tale interruttore potrebbe non spegnersi tempestivamente in presenza di eccezioni, provocando guasti gravi. ④ Ciascun inverter deve essere dotato di un interruttore di uscita CA. Non è possibile collegare più inverter allo stesso interruttore di uscita CA. ⑤ Per garantire che l'inverter sia in grado di disconnettersi in sicurezza dalla rete elettrica in presenza di un'eccezione, collegare un interruttore CA al lato CA dell'inverter. Selezionare un interruttore CA adeguato in conformità con gli standard e le normative locali del settore.

Language	Component	Description	Specifications
ES	Interruptor de CA	Recomendación: disyuntor de CA monofásico	Voltaje nominal ≥ 250 VCA Corriente nominal: 8K: 50 A/10K: 63 A
FR	Commutateur CA	Recommandation : Disjoncteur CA monophasé	Tension nominale ≥ 250 V CA Courant nominal : 8K : 50 A/10K : 63 A
IT	Interruttore CA	Consigliato: interruttore automatico CA monofase	Tensione nominale ≥ 250 V CA Corrente nominale: 8K: 50 A/10K: 63 A

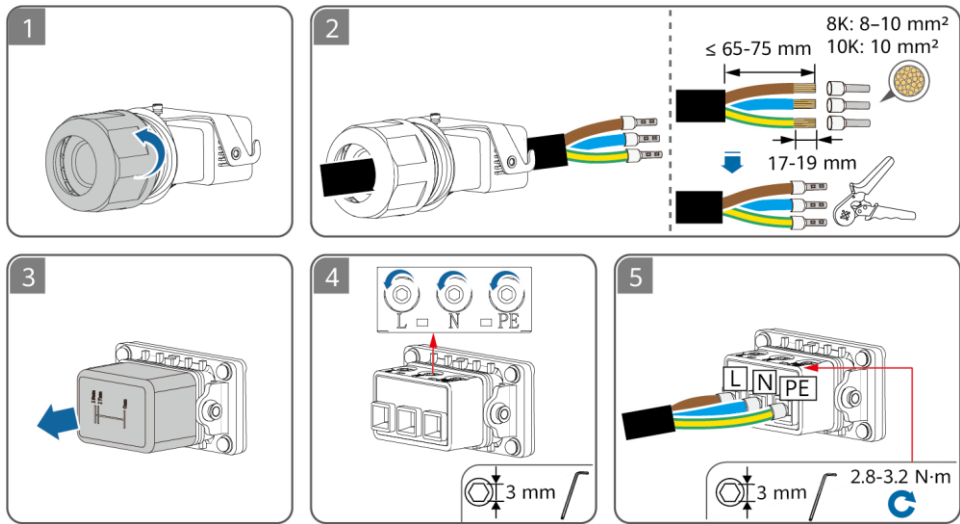

6 ES Preparación de los cables de señal
FR Préparation des câbles de signal
IT Preparazione dei cavi di segnale

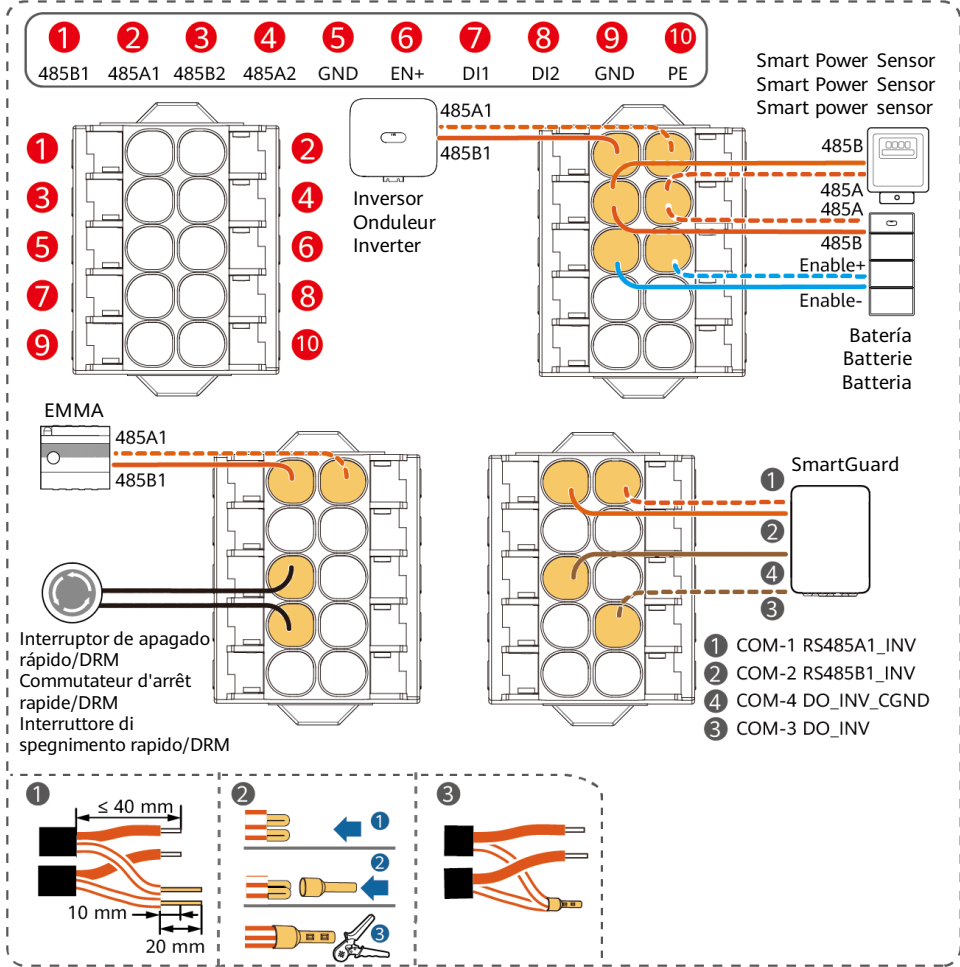
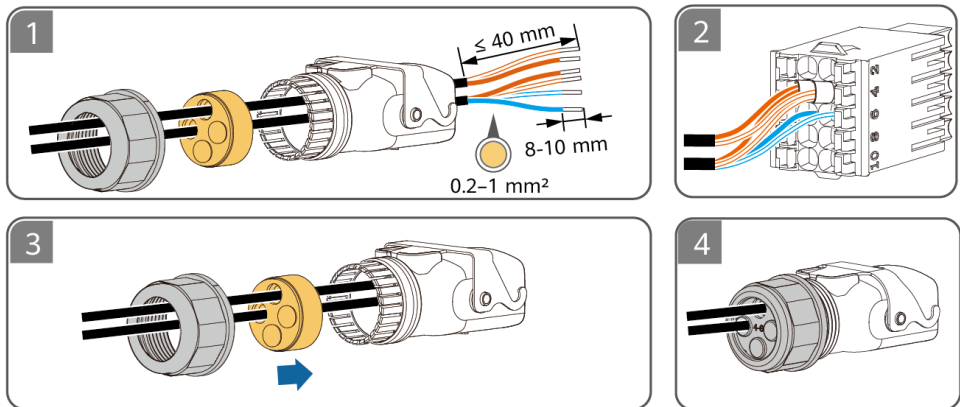

7 ES Conexiones eléctricas
FR Connexions électriques
IT Collegamenti elettrici

ES Conexión de los cables de señal
FR Raccordement des câbles de signal
IT Collegamento dei cavi di segnale

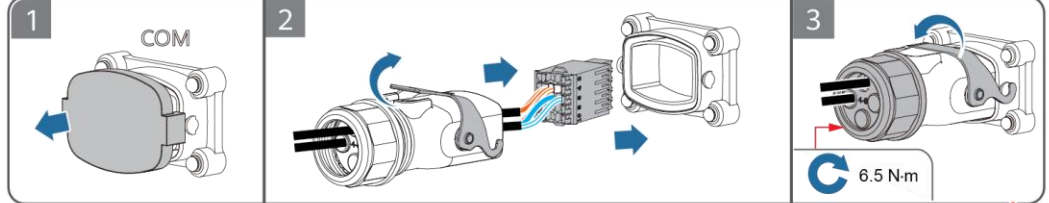

ES Conexión de los cables de entrada de CC
FR Connexion des câbles d'alimentation d'entrée CC
IT Collegamento dei cavi di alimentazione di ingresso CC

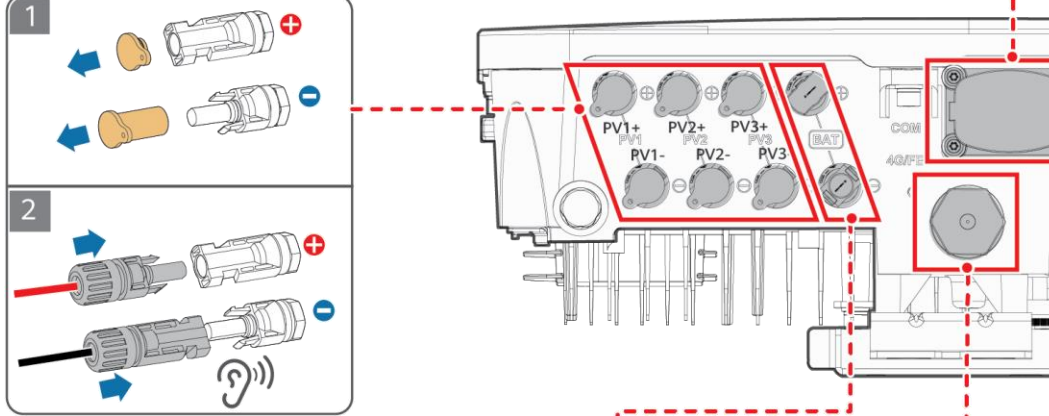

ES Conexión de los cables de las baterías
FR Raccordement des câbles de batterie
IT Collegamento dei cavi della batteria

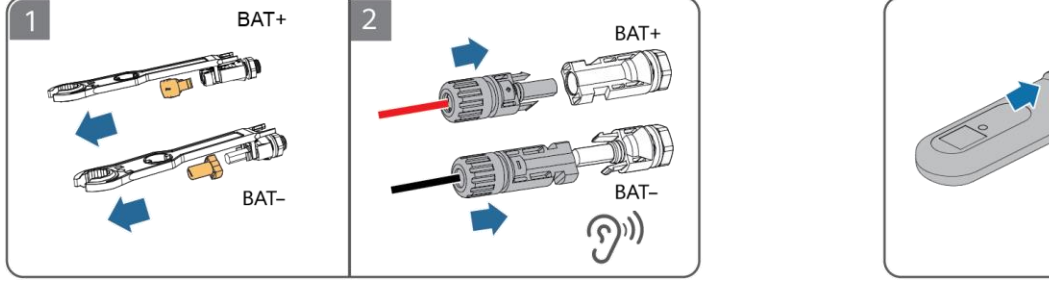

8 ES Encendido y puesta en servicio
FR Mise sous tension et démarrage
IT Accensione e messa in funzione

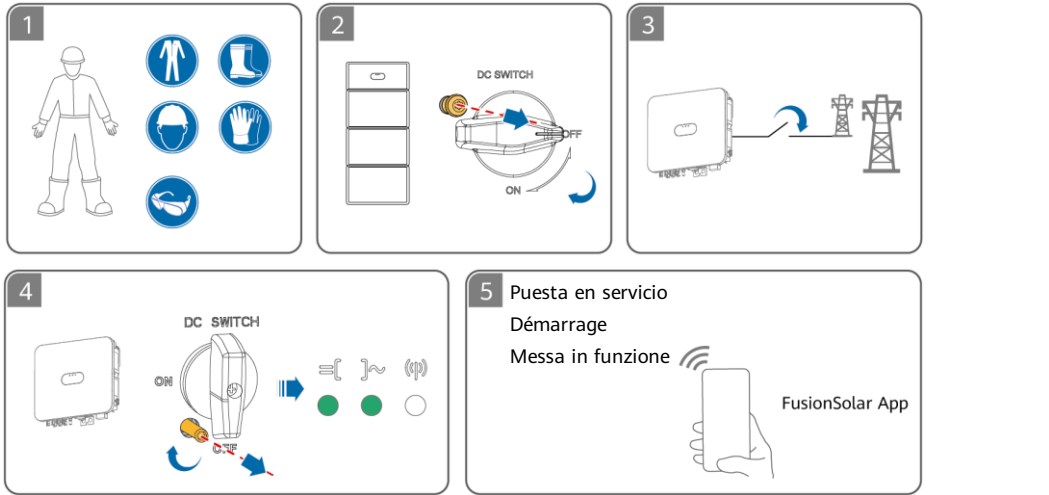

ES Instalación de una antena
FR Installation d'une antenne
IT Installazione di un'antenna

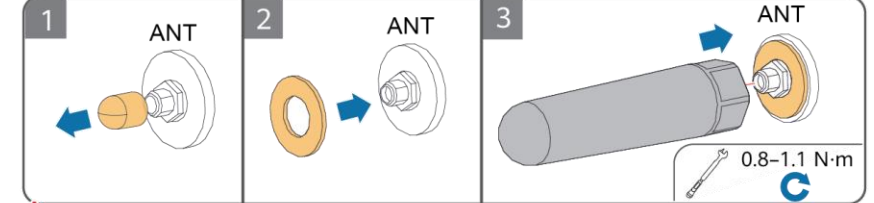

ES Conexión de los cables de salida de CA
FR Raccordement des câbles d'alimentation de sortie CA
IT Collegamento dei cavi di alimentazione di uscita CA

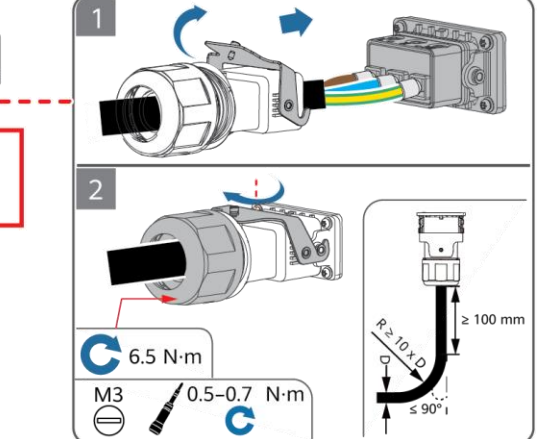

ES Conexión de un cable de tierra
FR Connexion d'un câble PE
IT Collegamento di un cavo PE

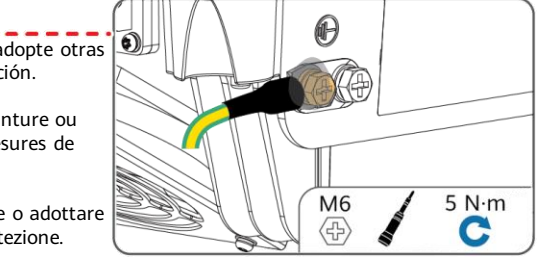

ES Aplique pintura o adopte otras medidas de protección.
FR Appliquez de la peinture ou prenez d'autres mesures de protection.
IT Applicare la vernice o adottare altre misure di protezione.

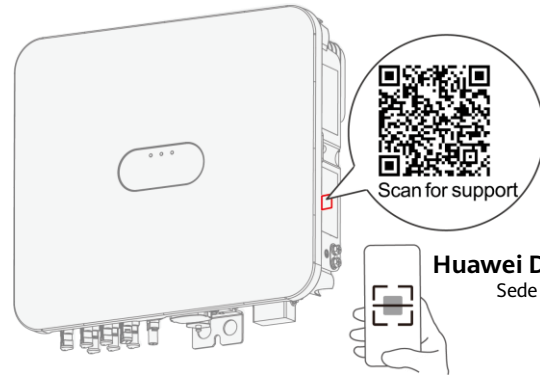

ES Escanee el código QR para conocer las instrucciones de la puesta en servicio y otras operaciones.
FR Scannez le QR code pour obtenir les instructions de démarrage et d'autres opérations.
IT Eseguire la scansione del codice QR per le istruzioni di messa in funzione e altre operazioni.

Huawei Digital Power Technologies Co., Ltd.
Sede central de Huawei Digital Power en Antuoshan Futian, Shenzhen 518043 República Popular China digitalpower.huawei.com

Huawei Digital Power Technologies Co., Ltd.
Huawei Digital Power Antuoshan Headquarters Futian, Shenzhen 518043 République populaire de Chine digitalpower.huawei.com

Huawei Digital Power Technologies Co., Ltd.
Sede centrale Huawei Digital Power Antuoshan Futian, Shenzhen 518043 Repubblica Popolare Cinese digitalpower.huawei.com