



# SUN2000-(150K-MG0-ZH, 150K-MG0) Quick Guide

---

|           |              |           |            |              |           |
|-----------|--------------|-----------|------------|--------------|-----------|
| P.01 >    | P.15 >       | P.29 >    | P.43 >     | P.57 >       | P.71 >    |
| <b>EN</b> | <b>EN-GB</b> | <b>BG</b> | <b>EL</b>  | <b>NB</b>    | <b>SV</b> |
| <b>DE</b> | <b>NL</b>    | <b>HR</b> | <b>HU</b>  | <b>PT-PT</b> | <b>TR</b> |
| <b>ES</b> | <b>PL</b>    | <b>CS</b> | <b>LV</b>  | <b>RO</b>    | <b>UK</b> |
| <b>FR</b> | <b>PT-BR</b> | <b>DA</b> | <b>LT</b>  | <b>SR</b>    |           |
| <b>IT</b> | <b>SQ</b>    | <b>ET</b> | <b>MK</b>  | <b>SK</b>    |           |
| <b>ZH</b> | <b>BS</b>    | <b>FI</b> | <b>CNR</b> | <b>SL</b>    |           |



EN

DE

ES

FR

IT

ZH

- EN** Before installing the equipment, read the user manual carefully to get familiar with product information and safety precautions. The product warranty does not cover equipment damage caused by failure to follow the storage, transportation, installation, and usage guidelines specified in this document and the user manual. Scan the QR code on the equipment to view the user manual and safety precautions. The information in this document is subject to change without notice. Every effort has been made in the preparation of this document to ensure accuracy of the contents, but all statements, information, and recommendations in this document do not constitute a warranty of any kind, express or implied.
- DE** Lesen Sie vor der Installation des Geräts das Benutzerhandbuch sorgfältig durch, um sich mit den Produktinformationen und Sicherheitsvorkehrungen vertraut zu machen. Die Produktgarantie deckt keine Geräteschäden ab, die durch Nichtbeachtung der in diesem Dokument und im Benutzerhandbuch angegebenen Richtlinien für Lagerung, Transport, Installation und Verwendung verursacht werden. Scannen Sie den QR-Code auf dem Gerät, um das Benutzerhandbuch und die Sicherheitsvorkehrungen anzuzeigen. Die Informationen in diesem Dokument können ohne Ankündigung geändert werden. Bei der Erstellung dieses Dokuments wurden sämtliche Anstrengungen unternommen, um die Richtigkeit des Inhalts zu gewährleisten. Jedoch stellen alle Aussagen, Informationen und Empfehlungen in diesem Dokument keinerlei ausdrückliche oder stillschweigende Garantie dar.
- ES** Antes de instalar los equipos, lea cuidadosamente el manual del usuario para familiarizarse con la información y las precauciones de seguridad del producto. La garantía del producto no cubre los daños en el equipo ocasionados por el incumplimiento de las pautas de almacenamiento, transporte, instalación y uso indicadas en este documento y en el manual del usuario. Escanee el código QR que se encuentra en el equipo para ver el manual del usuario y las precauciones de seguridad. La información contenida en este documento se encuentra sujeta a cambios sin previo aviso. Durante la preparación de este documento, hemos hecho todo lo posible para garantizar la precisión de sus contenidos. Sin embargo, ninguna declaración, información ni recomendación aquí contenida constituye garantía alguna, ni expresa ni implícita.
- FR** Avant d'installer l'appareil, lisez attentivement le manuel d'utilisation pour vous familiariser avec les informations des produits et les mesures de sécurité. La garantie du produit ne couvre pas les dommages causés à l'équipement par le non-respect des directives de stockage, de transport, d'installation et d'utilisation spécifiées dans ce document et le manuel d'utilisation. Scannez le QR code sur l'équipement pour voir le manuel d'utilisation et les précautions de sécurité. Les informations contenues dans le présent document sont modifiables sans préavis. La préparation du présent document a reçu toute l'attention requise pour garantir l'exactitude de son contenu, mais l'ensemble des déclarations, informations et recommandations qu'il contient ne saurait constituer une quelconque garantie, expresse ou implicite.
- IT** Prima di installare l'apparecchiatura, leggere attentamente il manuale utente per conoscere le informazioni sul prodotto e le precauzioni di sicurezza. I danni alle apparecchiature dovuti alla mancata osservanza delle indicazioni di stoccaggio, trasporto, installazione e utilizzo specificate in questo documento e nel manuale utente non sono coperti dalla garanzia del prodotto. Eseguire la scansione del codice QR sull'apparecchiatura per visualizzare il manuale utente e le precauzioni di sicurezza. Le informazioni contenute in questo documento sono soggette a modifiche senza preavviso. Nella redazione del presente documento è stato fatto quanto possibile per garantire l'accuratezza dei contenuti, tuttavia nessuna dichiarazione, informazione e raccomandazione contenuta in questo documento costituisce alcun tipo di garanzia, esplicita o implicita.
- ZH** 安装设备前请详细阅读用户手册，了解产品信息及安全注意事项。未按照本文档与用户手册的内容存储、搬运、安装和使用设备而导致设备损坏，不在设备质保范围内。您可以扫描机身处的“扫码获取支持”二维码，查阅用户手册和安全注意事项等信息。由于产品版本升级或其他原因，本文档内容会不定期进行更新。除非另有约定，本文档仅作为使用指导，文档中的所有陈述、信息和建议不构成任何明示或暗示的担保。

# 1

**EN** Installation Requirements

**DE** Installationsanforderungen

**ES** Requisitos de instalación

**FR** Conditions d'installation

**IT** Requisiti di installazione

**ZH** 安装要求

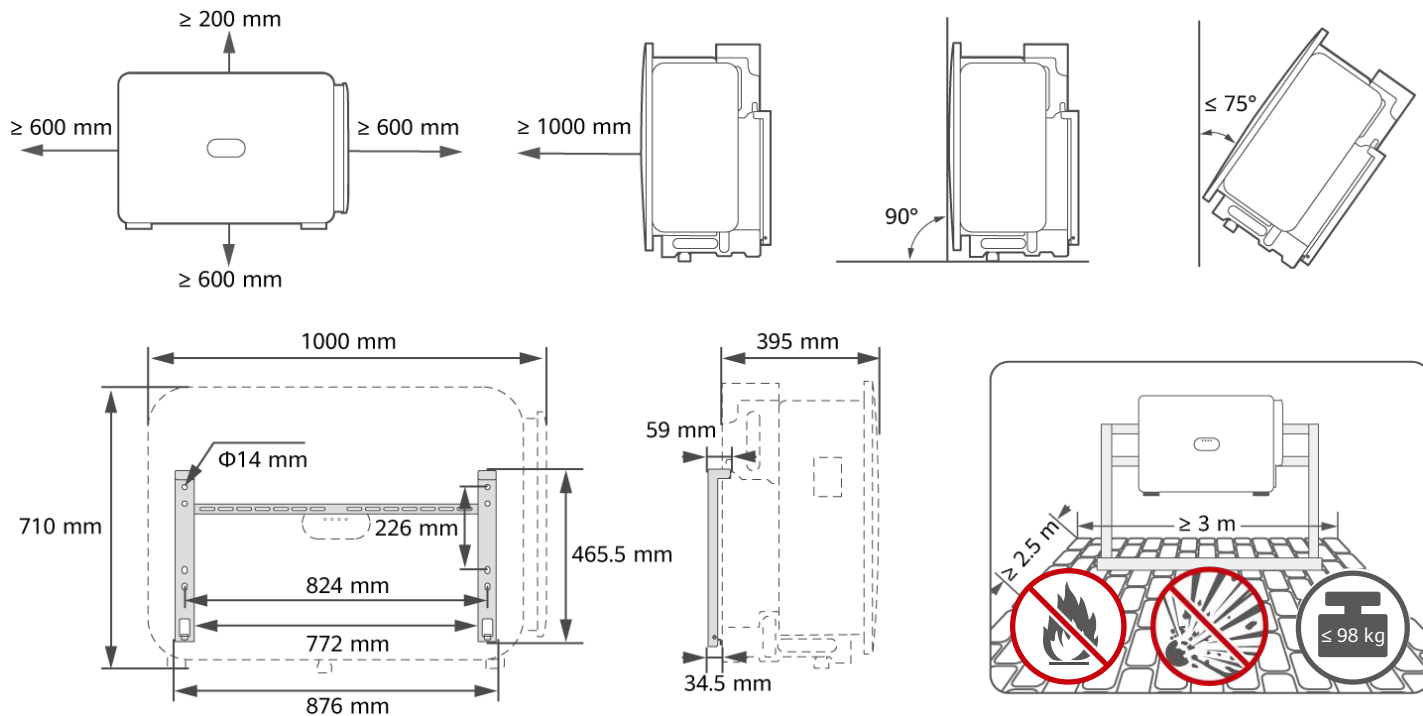

# 2

EN Installing the Device

DE Installieren des Geräts

ES Instalación del dispositivo

FR Installation de l'appareil

IT Installazione del dispositivo

ZH 安装设备

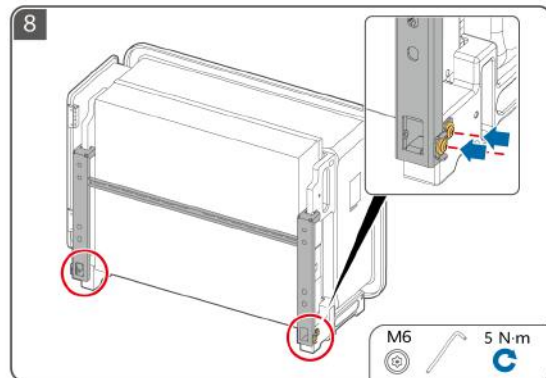
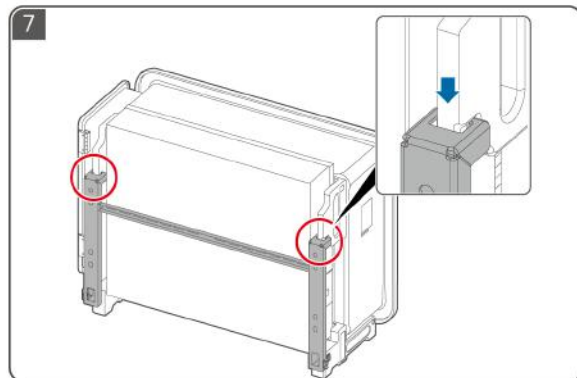
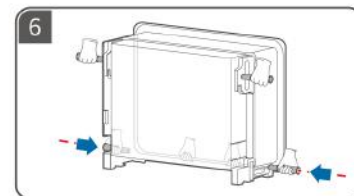
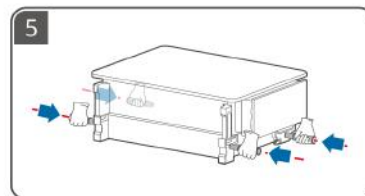
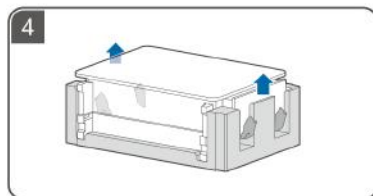
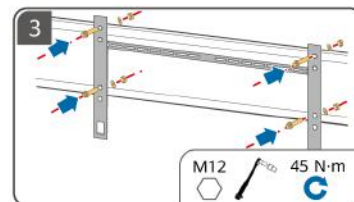
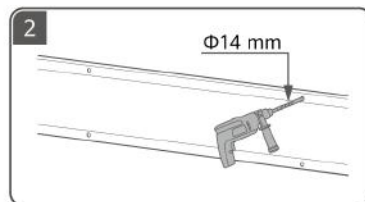
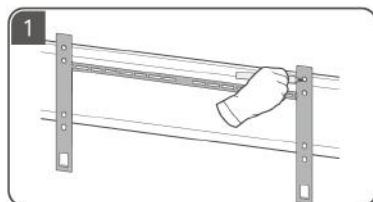

# 3

EN Preparing a PE Cable

DE Vorbereiten eines PE-Kabels

ES Preparación de un cable de tierra

FR Préparation d'un câble PE

IT Preparazione di un cavo PE

ZH 准备保护地线

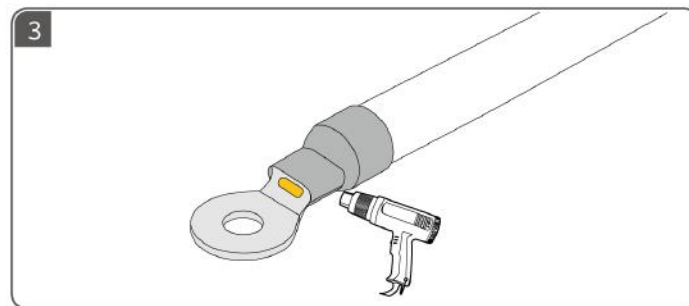
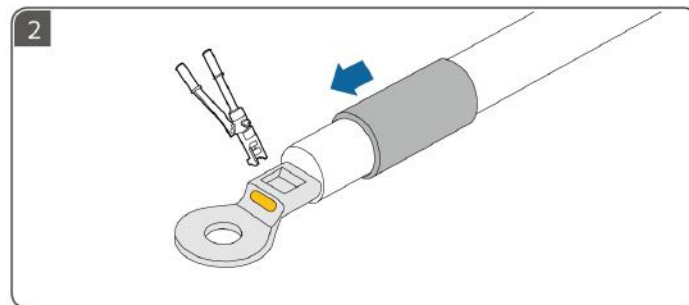
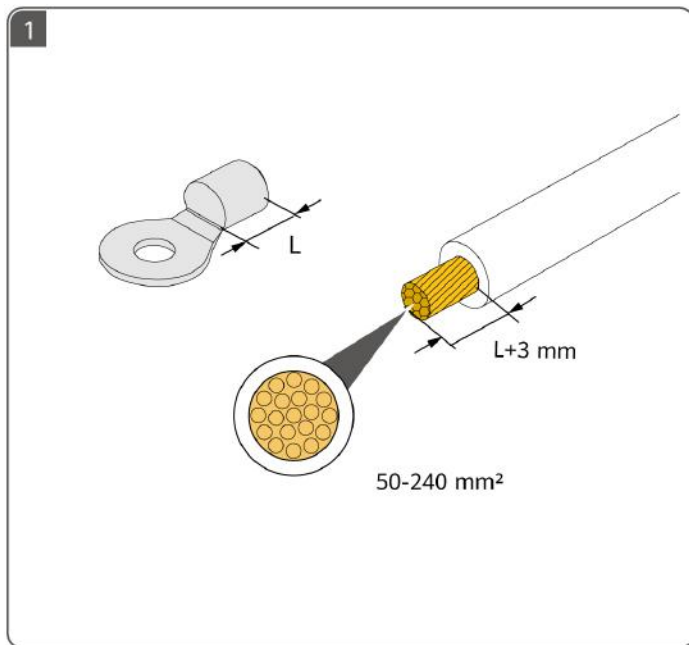

# 4

**EN** Preparing DC Cables

**DE** Vorbereiten der DC-Kabel

**ES** Preparación de los cables de CC

**FR** Préparation des câbles CC

**IT** Preparazione dei cavi CC

**ZH** 准备直流线缆

- EN** Use the PV connectors delivered with the inverter. To ensure the optimal power generation of the system, the voltage difference between different MPPT circuits shall be less than 126 V.
- DE** Nutzen Sie die mit dem Wechselrichter gelieferten PV-Stecker. Um die optimale Stromerzeugung des Systems zu gewährleisten, muss die Spannungsdifferenz zwischen verschiedenen MPPT-Schaltungen weniger als 126 V sein.
- ES** Utilice los conectores FV entregados con el inversor. Para garantizar la generación de potencia óptima del sistema, la diferencia de voltaje entre los diferentes circuitos MPPT debe ser inferior a 126 V.
- FR** Utilisez les connecteurs PV livrés avec l'onduleur. Afin d'optimiser la génération d'énergie du système, la différence de tension entre les différents circuits MPPT doit être inférieure à 126 V.
- IT** Utilizzare i connettori FV forniti con l'inverter. Per garantire la generazione ottimale di energia del sistema, la differenza di tensione tra i diversi circuiti MPPT deve essere inferiore a 126 V.
- ZH** 使用逆变器随箱配发的光伏连接器。考虑到系统的最优发电，不同路MPPT之间的电压差需 < 126V。

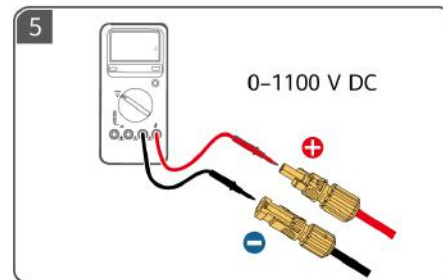
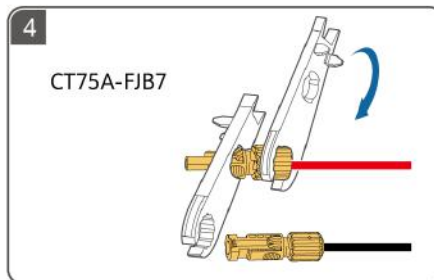
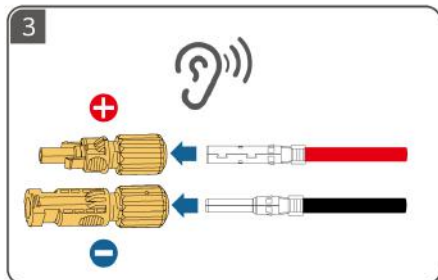
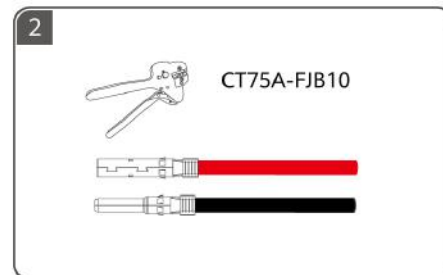
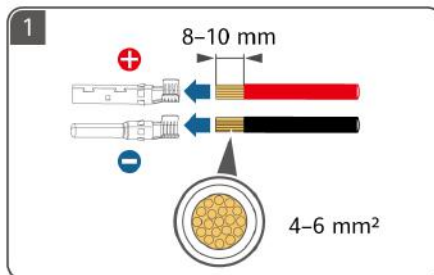
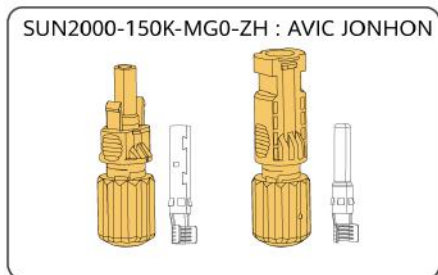

SUN2000-150K-MG0 : AMPHENOL

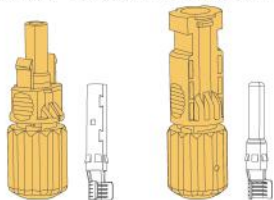

1

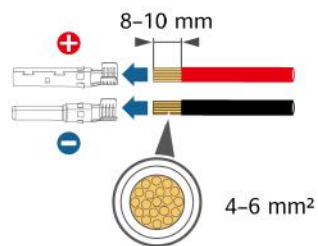

2

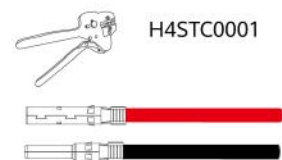

3

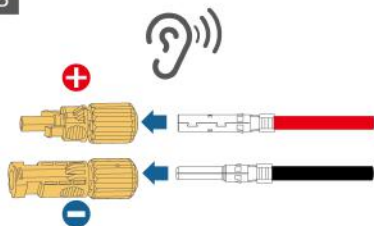

4

H4TW0001

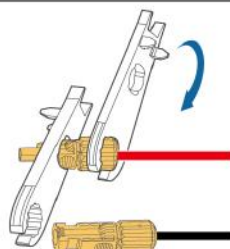

5

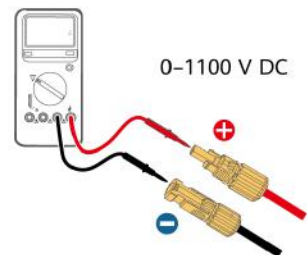



**EN** Recommended connections of DC input terminals  
**DE** Empfohlene Anschlüsse von DC-Eingangsklemmen  
**ES** Conexiones recomendadas de los bornes de entrada de CC  
**FR** Connexions recommandées des bornes d'entrée CC  
**IT** Collegamenti consigliati dei terminali di ingresso CC  
**ZH** 直流输入端子推荐接法



**EN** Not connected  
**DE** Nicht angeschlossen  
**ES** No conectado  
**FR** Non connectée  
**IT** Non collegato  
**ZH** 未接入



**EN** Connected  
**DE** Angeschlossen  
**ES** Conectado  
**FR** Connectée  
**IT** Collegato  
**ZH** 已接入

|    |  |    |   |
|----|--|----|---|
| 8  | <p>PV1/3/4/9/10/13/18/21</p>           | 9  | <p>PV1/3/4/9/10/13/18/19/21</p>           |
| 10 | <p>PV1/3/4/6/9/10/13/18/19/21</p>      | 11 | <p>PV1/3/4/6/9/10/13/16/18/19/21</p>      |
| 12 | <p>PV1/3/4/6/8/9/10/13/16/18/19/21</p> | 13 | <p>PV1/3/4/6/8/9/10/13/15/16/18/19/21</p> |

|    |   |    |   |
|----|---|----|---|
| 14 | <p>PV1/3/4/6/8/9/10/12/13/15/16/18/19/21</p>                | 15 | <p>PV1/2/3/4/6/8/9/10/12/13/15/16/18/19/21</p>            |
| 16 | <p>PV1/2/3/4/6/8/9/10/12/13/15/16/18/19/20/21</p>           | 17 | <p>PV1/2/3/4/5/6/8/9/10/12/13/15/16/18/19/20/21</p>       |
| 18 | <p>PV1/2/3/4/5/6/8/9/10/12/13/15/16/17/18/19/20/21</p>      | 19 | <p>PV1/2/3/4/5/6/8/9/10/12/13/14/15/16/17/18/19/20/21</p> |
| 20 | <p>PV1/2/3/4/5/6/7/8/9/10/12/13/14/15/16/17/18/19/20/21</p> |    |   |

# 5

**EN** Preparing an AC Cable

**DE** Vorbereiten eines AC-Kabels

**ES** Preparación de un cable de CA

**FR** Préparation d'un câble CA

**IT** Preparazione di un cavo CA

**ZH** 准备交流线缆



- EN** ① Do not connect loads between the inverter and the AC switch that directly connects to the inverter. Otherwise, the switch may trip by mistake. ② If an AC switch is used with specifications beyond local standards, regulations, or the Company's recommendations, the switch may fail to turn off in a timely manner in case of exceptions, causing serious faults. ③ Each inverter must be equipped with an AC output switch. Multiple inverters cannot connect to the same AC output switch.
- DE** ① Schließen Sie keine Lasten zwischen dem Wechselrichter und dem AC-Schalter an, der direkt mit dem Wechselrichter verbunden ist. Andernfalls könnte der Schalter versehentlich ausgelöst werden. ② Wenn ein AC-Schalter mit Spezifikationen verwendet wird, die über die örtlichen Standards, Vorschriften oder Empfehlungen des Unternehmens hinausgehen, kann der Schalter in Ausnahmefällen nicht rechtzeitig ausgeschaltet werden, was zu schwerwiegenden Fehlern führen kann. ③ Jeder Wechselrichter muss mit einem AC-Ausgangsschalter ausgestattet sein. Mehrere Wechselrichter können nicht mit demselben AC-Ausgangsschalter angeschlossen werden.
- ES** ① No conecte cargas entre el inversor y el interruptor de CA que está conectado directamente al inversor. De lo contrario, es posible que el interruptor se dispare por error. ② Si se utiliza un interruptor de CA con especificaciones que no cumplen los estándares ni las normas locales, o las recomendaciones de la empresa, es posible que dicho interruptor no se apague de manera oportuna cuando ocurran excepciones, lo que ocasionará fallos graves. ③ Cada inversor debe estar equipado con un interruptor de salida de CA. No puede haber múltiples inversores conectados al mismo interruptor de salida de CA.
- FR** ① Ne connectez pas de charges entre l'onduleur et le commutateur CA qui est directement connecté à l'onduleur. Sinon, le commutateur peut se déclencher par erreur. ② Si un commutateur CA est utilisé conformément à des spécifications qui ne respectent pas les normes et les réglementations locales ou les recommandations de l'Entreprise, il risque de ne pas s'éteindre en temps voulu en cas d'anomalie, ce qui peut entraîner de graves dysfonctionnements. ③ Chaque onduleur doit être équipé d'un commutateur de sortie CA. Plusieurs onduleurs ne peuvent pas être connectés au même commutateur de sortie CA.
- IT** ① Non collegare carichi tra l'inverter e l'interruttore CA che si collega direttamente all'inverter. In caso contrario, l'interruttore potrebbe scattare per errore. ② Se si utilizza un interruttore CA con specifiche che vanno oltre gli standard locali, le normative o le raccomandazioni dell'Azienda, l'interruttore potrebbe non spegnersi tempestivamente in caso di eccezioni, causando guasti gravi. ③ Ciascun inverter deve essere dotato di un interruttore di uscita CA. Non è possibile collegare più inverter allo stesso interruttore di uscita CA.
- ZH** ① 禁止在逆变器和与逆变器直连的交流开关之间接入负载，避免引起开关误脱扣。② 未按当地标准、法规或本公司推荐值要求，采用过大规格交流开关，异常情况下可能无法及时安全断开，引发严重故障。③ 每台逆变器需配备一个交流输出开关，多台逆变器不可同时接入一个交流开关。

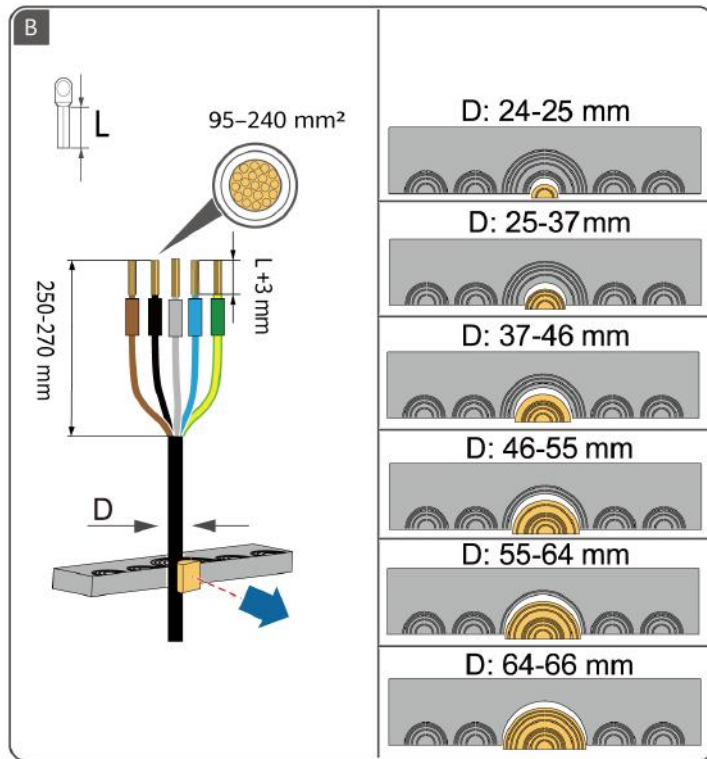
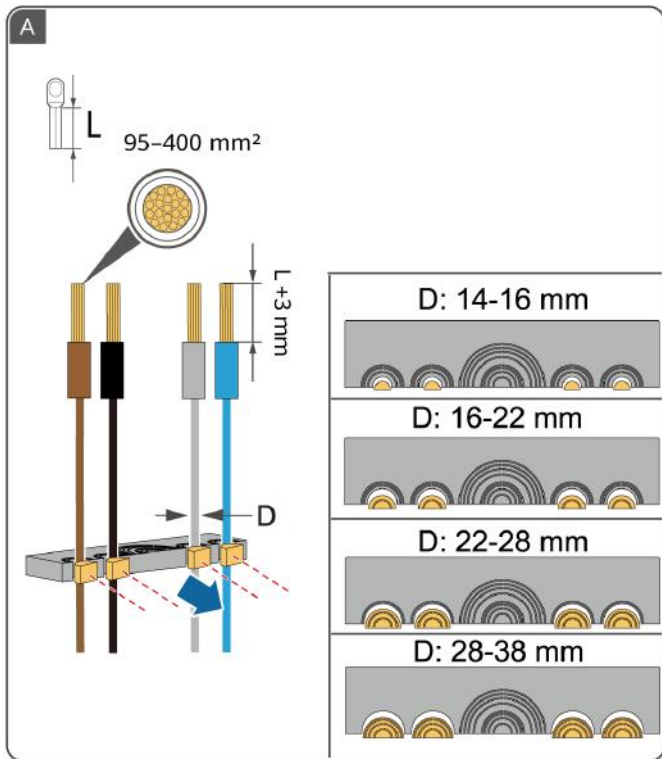

# 6

**EN** Preparing Signal Cables

**DE** Vorbereitung der Signalkabel

**ES** Preparación de los cables de señal

**FR** Préparation des câbles de signal

**IT** Preparazione dei cavi di segnale

**ZH** 准备信号线缆

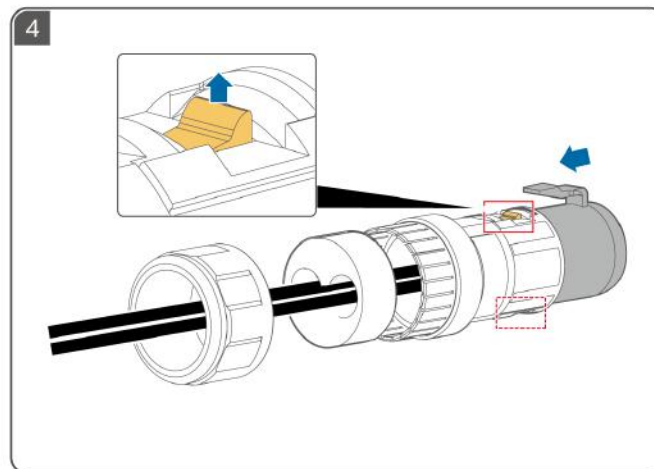
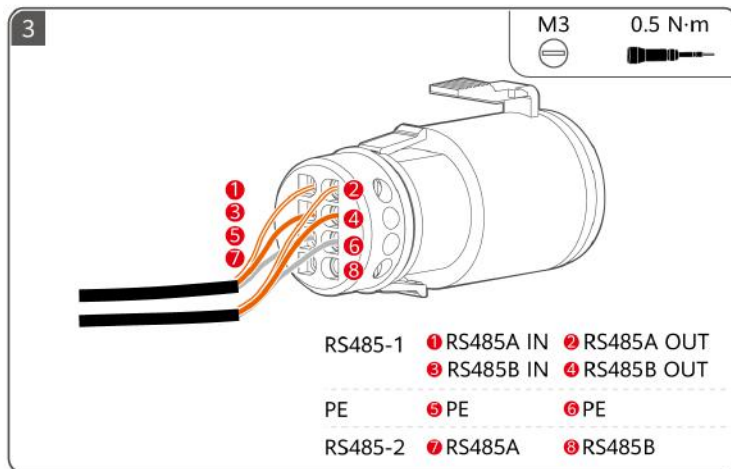
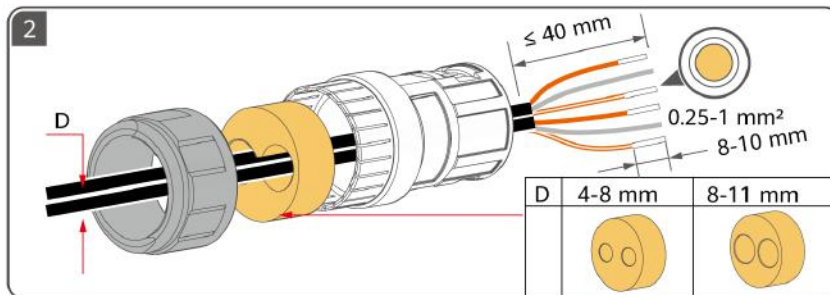
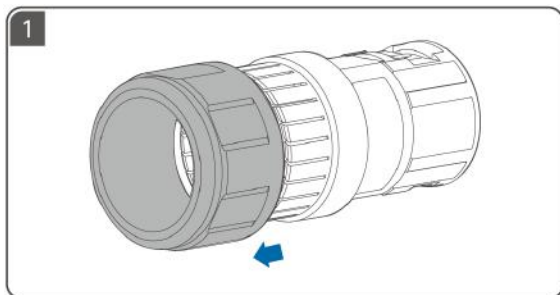

# 7

EN Electrical Connections

DE Elektrische Anschlüsse

ES Conexiones eléctricas

FR Raccordements électriques

IT Collegamenti elettrici

ZH 电气连接

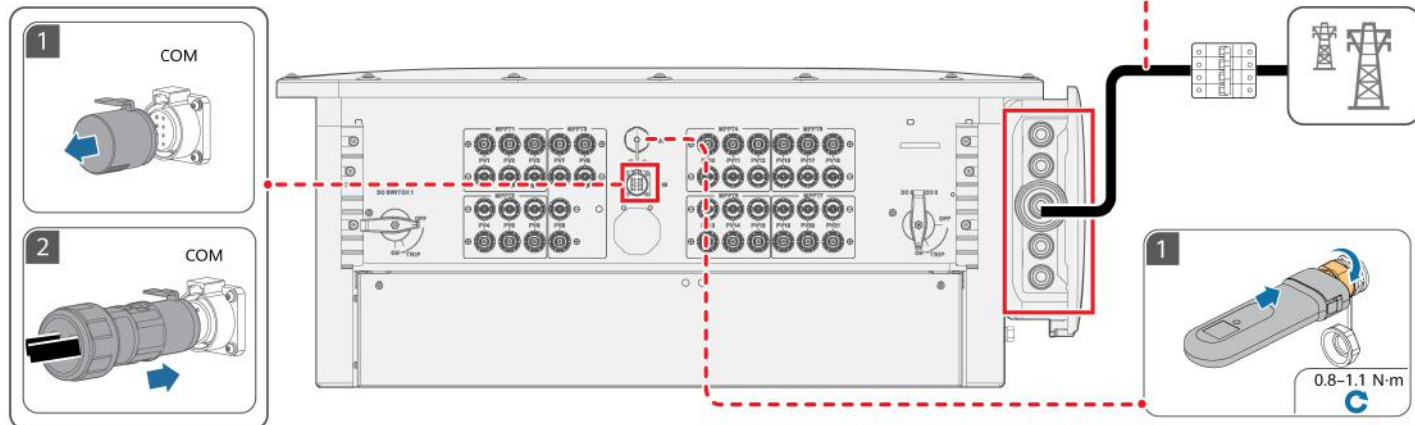
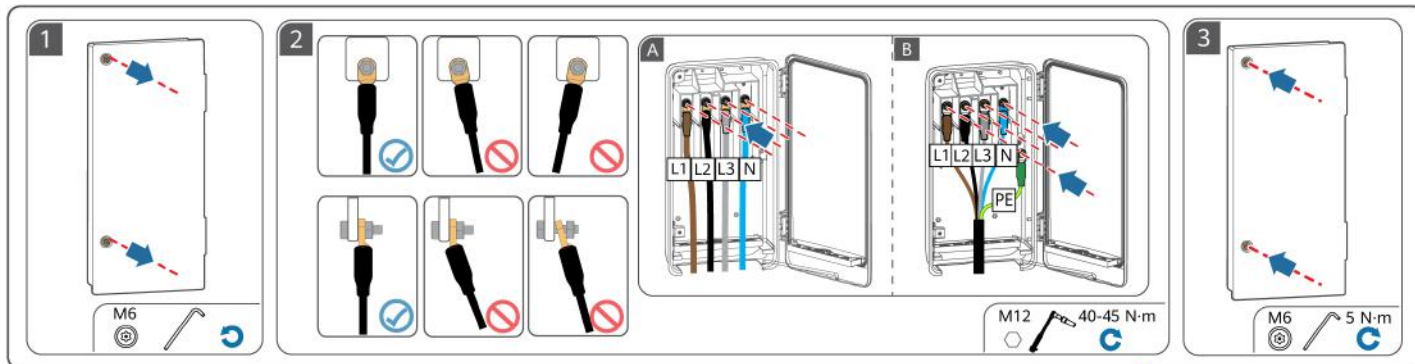

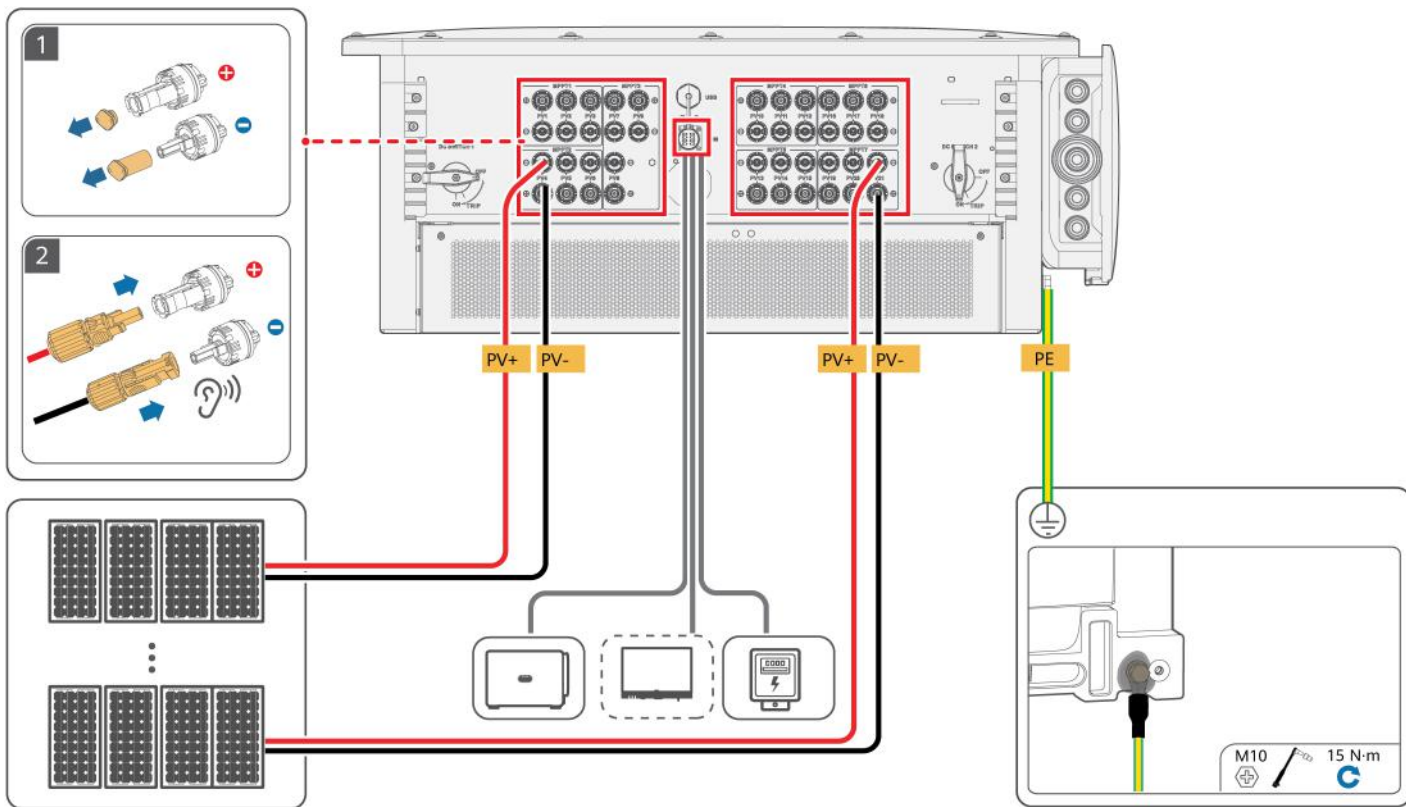



# 8

**EN** Power-On and Commissioning  
**DE** Einschalten und Inbetriebnahme  
**ES** Encendido y puesta en servicio

**FR** Mise sous tension et mise en service  
**IT** Accensione e messa in funzione  
**ZH** 上电调测

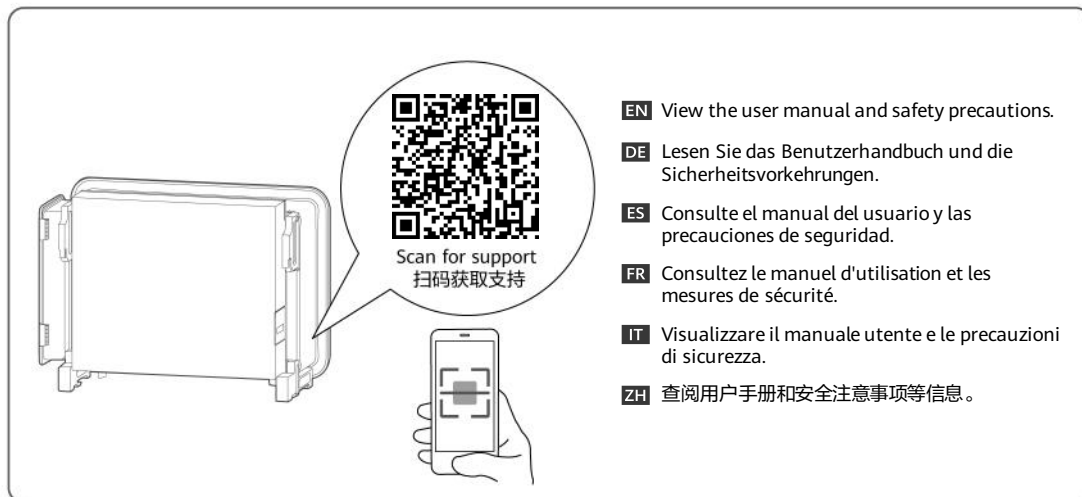
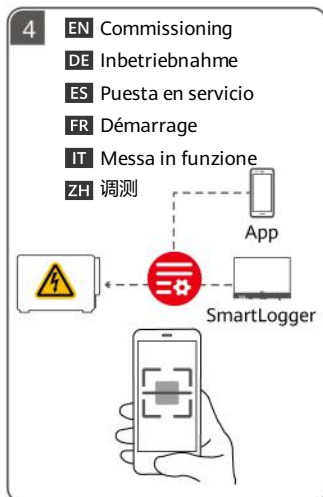
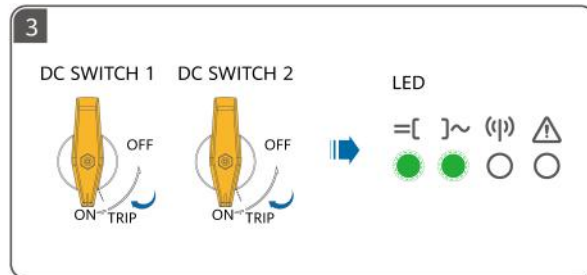
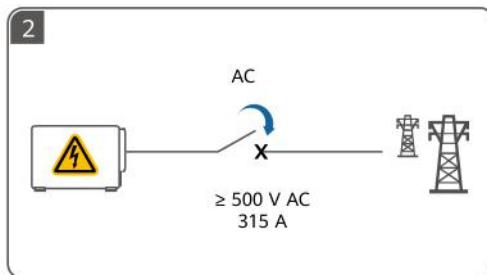
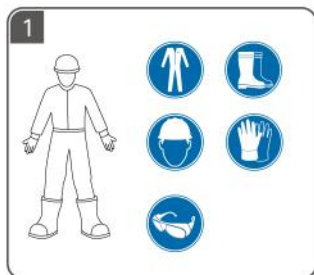



EN-GB

NL

PL

PT-BR

SQ

BS

- EN-GB** Before installing the equipment, read the user manual carefully to get familiar with product information and safety precautions. The product warranty does not cover equipment damage caused by failure to follow the storage, transport, installation, and usage guidelines specified in this document and the user manual. Scan the QR code on the equipment to view the user manual and safety precautions. The information in this document is subject to change without notice. Every effort has been made in the preparation of this document to ensure accuracy of the contents, but all statements, information, and recommendations in this document do not constitute a warranty of any kind, express or implied.
- NL** Lees vóór de installatie van de apparatuur de gebruikershandleiding aandachtig door om vertrouwd te raken met de productinformatie en de veiligheidsmaatregelen. De garantie van het product biedt geen dekking voor schade aan apparatuur veroorzaakt door het niet naleven van de in dit document en de gebruikershandleiding vermelde richtlijnen inzake opslag, transport, installatie en gebruik. Scan de QR-code op de apparatuur om de gebruikershandleiding en veiligheidsmaatregelen te bekijken. De informatie in dit document kan zonder kennisgeving worden gewijzigd. Tijdens het vervaardigen van dit document is er alles aan gedaan om de nauwkeurigheid van de inhoud te waarborgen. De verklaringen, informatie en aanbevelingen in dit document bieden echter geen enkele garantie in welke vorm dan ook, zij het expliciet of impliciet.
- PL** Przed instalacją sprzętu należy dokładnie przeczytać instrukcję obsługi, aby zapoznać się z informacjami o produkcie i ze środkami ostrożności. Gwarancja na produkt nie obejmuje uszkodzeń wynikających z nieprzestrzegania zaleceń dotyczących przechowywania, transportu, instalacji i eksploatacji podanych w tym dokumencie i w instrukcji obsługi. Aby wyświetlić instrukcję obsługi i zalecenia dotyczące bezpieczeństwa, można zeskanować kod QR na urządzeniu. Informacje zawarte w tym dokumencie mogą ulec zmianie bez powiadomienia. Podczas przygotowywania tego dokumentu dołożono wszelkich starań, by zapewnić rzetelność jego treści, ale żadne zawarte tu stwierdzenia, informacje ani zalecenia nie stanowią gwarancji żadnego typu, wyrażonej wprost ani dorozumianej.
- PT-BR** Antes de instalar o equipamento, leia atentamente o manual do usuário para se familiarizar com as informações do produto e as precauções de segurança. A garantia do produto não cobre danos ao equipamento causados pelo não cumprimento das diretrizes de armazenamento, transporte, instalação e uso especificadas neste documento e no manual do usuário. Leia o código QR no equipamento para visualizar o manual do usuário e as precauções de segurança. As informações neste documento estão sujeitas a alterações sem aviso prévio. Foram feitos todos os esforços na preparação deste documento para garantir a exatidão do conteúdo, mas as declarações, informações e recomendações contidas neste documento não constituem uma garantia de qualquer tipo, seja expressa ou implícita.
- SQ** Para se të instaloni pajisjen, lexoni me kujdes manualin e përdorimit për t' u njohur me informacionin e produktit dhe masat paraprake të sigurisë. Garancia e produktit nuk mbulon dëmtimet e pajisjes të shkaktuara nga mosndjekja e udhëzimeve për ruajtjen, transportimin, instalimin dhe përdorimin të përcaktuara në këtë dokument dhe në manualin e përdorimit. Skanoni kodin QR në pajisje për të parë manualin e përdorimit dhe masat paraprake të sigurisë. Informacioni në këtë dokument mund të ndryshohet pa njoftim. Gjatë përgatitjes së këtij dokumenti janë bërë të gjitha përpjekjet për të siguruar saktësinë e përmbajtjeve, por të gjitha deklaratat, informacionet dhe rekomandimet në këtë dokument nuk përbëjnë asnjë lloj garancie, të shprehur apo të nënkuptuar.
- BS** Prije instaliranja opreme pažljivo pročitajte korisnički priručnik kako biste se upoznali s informacijama o proizvodu i sigurnosnim mjerama. Garancija proizvoda ne pokriva oštećenje opreme uzrokovano nepoštivanjem smjernica za skladištenje, transport, instalaciju i korištenje navedenih u ovom dokumentu i korisničkom priručniku. Skenirajte QR kod na uređaju da pregledate korisnički priručnik i sigurnosne mjere. Informacije u ovom dokumentu se mogu nenajavljeno promijeniti. U pripremi ovog dokumenta su učinjeni svi napori da se osigura tačnost sadržaja, ali nijedna izjava, informacija ni preporuka u ovom dokumentu ne predstavlja nikakvu izričitu ni impliciranu garanciju.

# 1

**EN-GB** Installation Requirements

**NL** Installatievereisten

**PL** Wymagania dotyczące instalacji

**PT-BR** Requisitos de instalação

**SQ** Kërkesat e instalimit

**BS** Zahtjevi za montažu

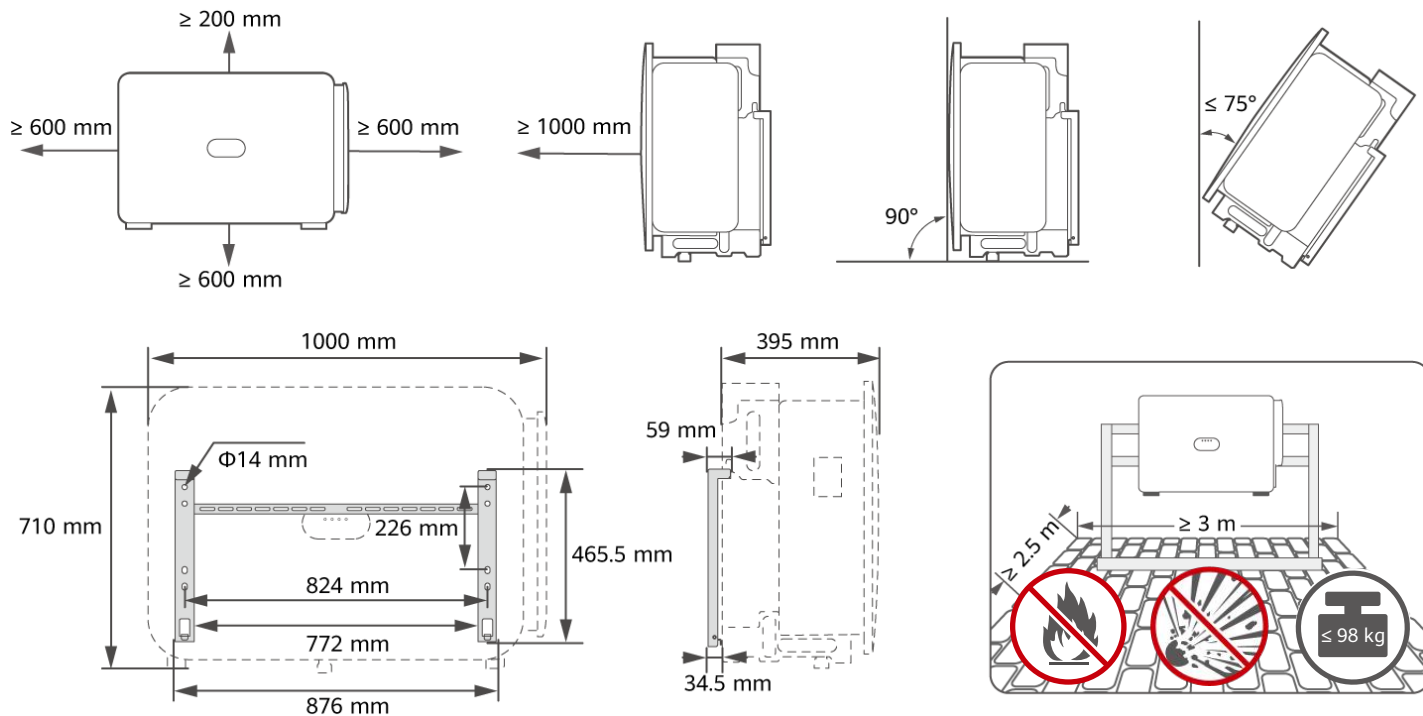

# 2

**EN-GB** Installing the Device

**NL** Het apparaat installeren

**PL** Montaż urządzenia

**PT-BR** Instalação do dispositivo

**SQ** Instalimi i pajisjes

**BS** Montaža uređaja

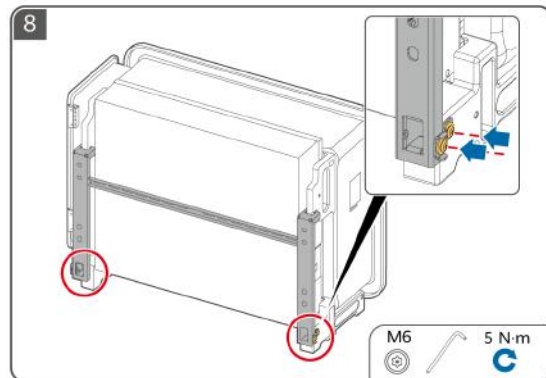
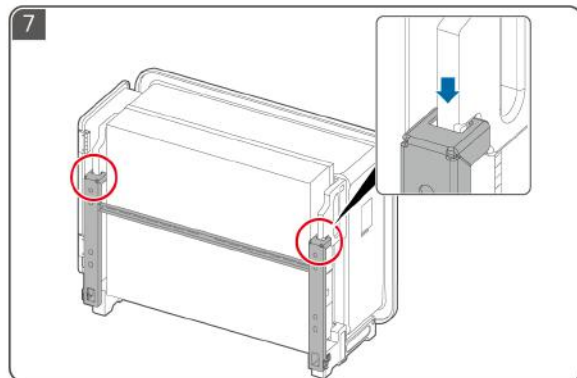
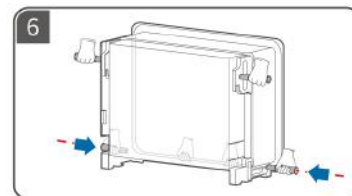
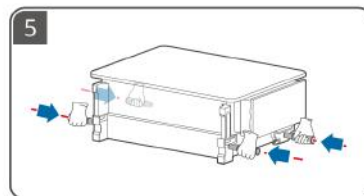
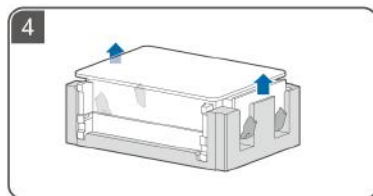
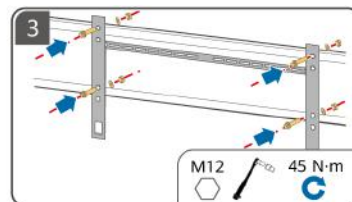
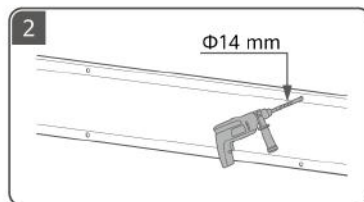
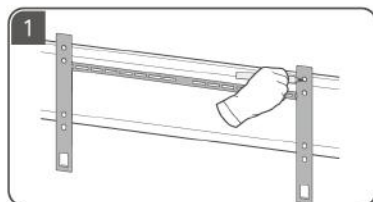

# 3

**EN-GB** Preparing a PE Cable

**NL** Een PE-kabel voorbereiden

**PL** Przygotowanie kabla PE

**PT-BR** Preparação de um cabo de PE

**SQ** Përgatitja e një kablloje PE

**BS** Priprema PE kabla

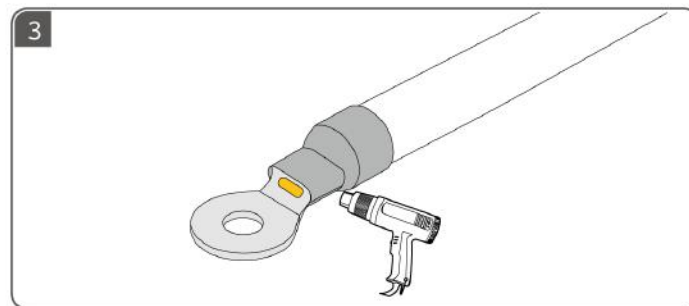
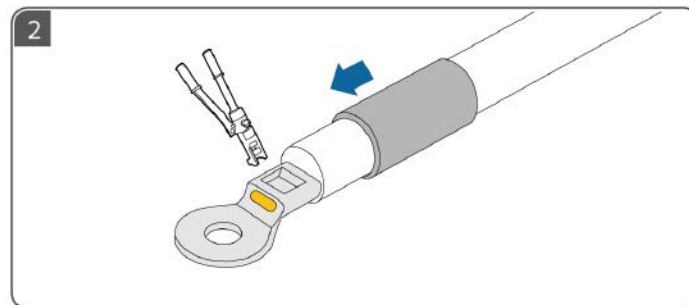
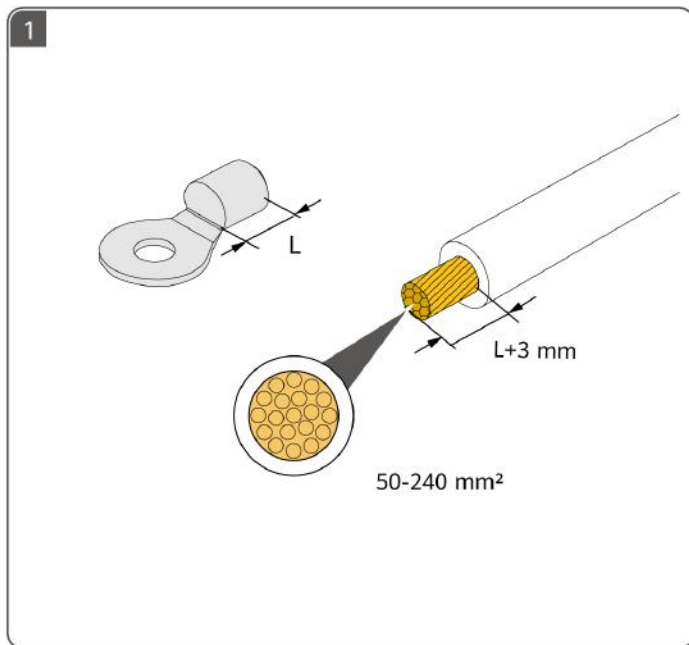

# 4

**EN-GB** Preparing DC Cables

**NL** DC-kabels voorbereiden

**PL** Przygotowanie kabli DC

**PT-BR** Preparação de cabos CC

**SQ** Përgatitja e kabllave DC

**BS** Priprema kablova za istosmjernu struju

**EN-GB** Use the PV connectors delivered with the inverter. To ensure the optimal power generation of the system, the voltage difference between different MPPT circuits shall be less than 126 V.

**NL** Gebruik de PV-aansluitingen die bij de omvormer zijn geleverd. Om de optimale energieopwekking van het systeem te garanderen, moet het spanningsverschil tussen verschillende MPPT-circuits minder dan 126 V zijn.

**PL** Należy używać złączy PV dostarczonych z falownikiem. Aby zapewnić optymalną efektywność wytwarzania energii, różnica między poszczególnymi obwodami MPPT powinna być mniejsza niż 126 V.

**PT-BR** Use os conectores FV fornecidos com o inversor. Para garantir a geração ideal de energia do sistema, a diferença de tensão entre os circuitos MPPT deve ser menor que 126 V.

**SQ** Përdorni bashkuesit PV të dërguar me inverterin. Për të siguruar gjenerimin optimal të energjisë së sistemit, ndryshimi i tensionit midis qarqeve MPPT duhet të jetë më pak se 126 V.

**BS** Koristite PV konektore koji su isporučeni s inverterom. Da bi se osigurala optimalna proizvodnja energije sistema, razlika između napona različitih MPPT kola mora biti manja od 126 V.

SUN2000-150K-MG0-ZH : AVIC JONHON

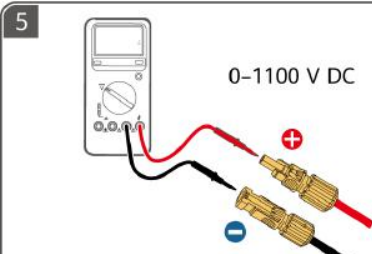
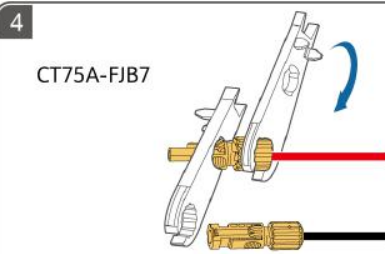
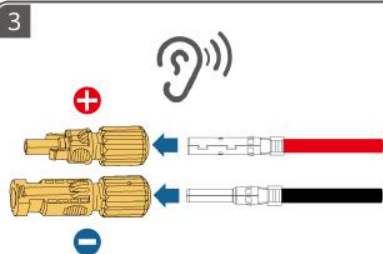
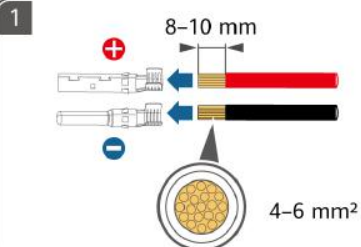
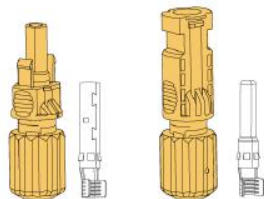

SUN2000-150K-MG0 : AMPHENOL

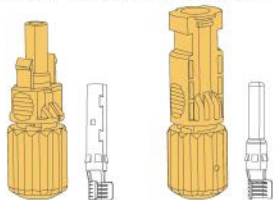

1

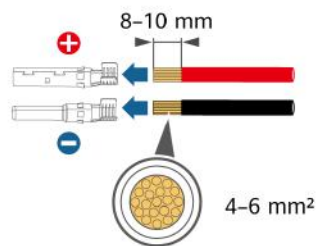

2

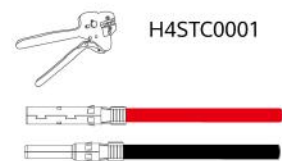

H4STC0001

3

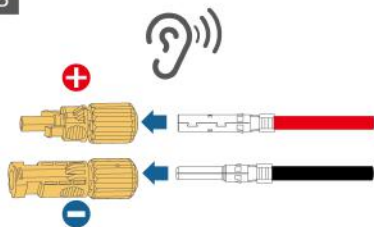

4

H4TW0001

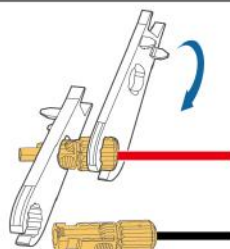

5

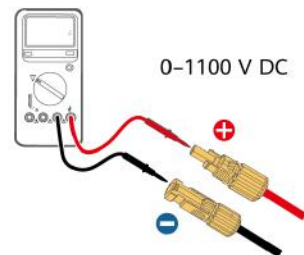

0-1100 V DC

**EN-GB** Recommended connections of DC input terminals  
**NL** Aanbevolen aansluitingen van DC-ingangsklemmen  
**PL** Zalecane podłączenia złączy wejściowych DC  
**PT-BR** Conexões recomendadas dos terminais de entrada CC  
**SQ** Lidhjet e rekomanduara të terminaleve hyrëse DC  
**BS** Preporučeno povezivanje ulaznih terminala istosmjernje struje



**EN-GB** Not connected  
**NL** Niet aangesloten  
**PL** Nie podłączono  
**PT-BR** Não conectado  
**SQ** Nuk u lidh  
**BS** Nije povezan



**EN-GB** Connected  
**NL** Aangesloten  
**PL** Podłączono  
**PT-BR** Conectado  
**SQ** U lidh  
**BS** Povezan

|    |  |    |   |
|----|--|----|---|
| 8  | <p>PV1/3/4/9/10/13/18/21</p>           | 9  | <p>PV1/3/4/9/10/13/18/19/21</p>           |
| 10 | <p>PV1/3/4/6/9/10/13/18/19/21</p>      | 11 | <p>PV1/3/4/6/9/10/13/16/18/19/21</p>      |
| 12 | <p>PV1/3/4/6/8/9/10/13/16/18/19/21</p> | 13 | <p>PV1/3/4/6/8/9/10/13/15/16/18/19/21</p> |

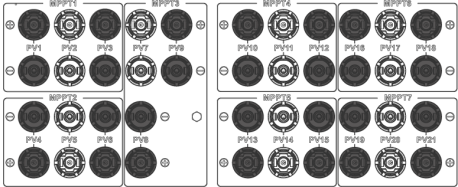
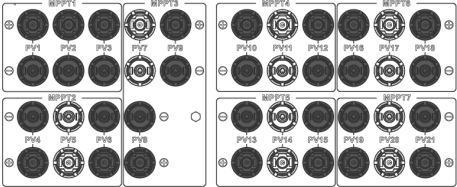
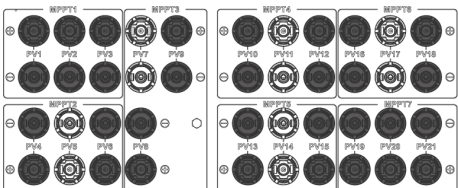
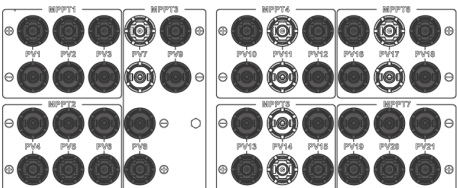
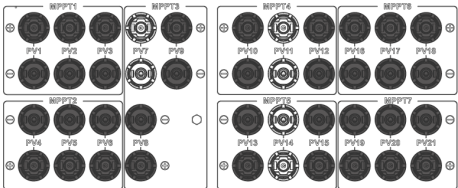
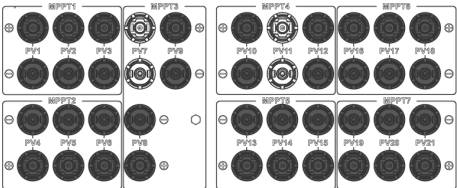
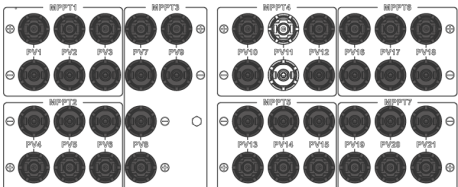

|    |  |    |   |
|----|--|----|---|
| 14 | <p>PV1/3/4/6/8/9/10/12/13/15/16/18/19/21</p>                   | 15 | <p>PV1/2/3/4/6/8/9/10/12/13/15/16/18/19/21</p>              |
| 16 | <p>PV1/2/3/4/6/8/9/10/12/13/15/16/18/19/20/21</p>             | 17 | <p>PV1/2/3/4/5/6/8/9/10/12/13/15/16/18/19/20/21</p>        |
| 18 | <p>PV1/2/3/4/5/6/8/9/10/12/13/15/16/17/18/19/20/21</p>        | 19 | <p>PV1/2/3/4/5/6/8/9/10/12/13/14/15/16/17/18/19/20/21</p>  |
| 20 | <p>PV1/2/3/4/5/6/7/8/9/10/12/13/14/15/16/17/18/19/20/21</p>  |    |   |

# 5

**EN-GB** Preparing an AC Cable

**NL** Een AC-kabel voorbereiden

**PL** Przygotowanie kabla AC

**PT-BR** Preparação de um cabo CA

**SQ** Përgatitja e një kablloje AC

**BS** Priprema kabla za naizmjeničnu struju



**EN-GB** ① Do not connect loads between the inverter and the AC switch that directly connects to the inverter. Otherwise, the switch may trip by mistake. ② If an AC switch is used with specifications beyond local standards, regulations, or the Company's recommendations, the switch may fail to turn off in a timely manner in case of exceptions, causing serious faults. ③ Each inverter must be equipped with an AC output switch. Multiple inverters cannot connect to the same AC output switch.

**NL** ① Sluit geen belastingen aan tussen de omvormer en de AC-schakelaar die direct op de omvormer zijn aangesloten. Anders kan de schakelaar onbedoeld worden geactiveerd. ② Als er een AC-schakelaar wordt gebruikt met specificaties die hoger liggen dan de lokale normen, regelgeving of de aanbevelingen van het bedrijf, kan de schakelaar mogelijk niet tijdig uitschakelen in geval van een uitzondering, wat kan leiden tot ernstige defecten. ③ Elke omvormer moet worden uitgerust met een AC-uitgangsschakelaar. Meerdere omvormers kunnen niet worden aangesloten op dezelfde AC-uitgangsschakelaar.

**PL** ① Nie należy podłączać odbiorników pomiędzy falownikiem a przełącznikiem AC podłączonym bezpośrednio do falownika. W przeciwnym razie może dojść do przypadkowego wyzwolenia przełącznika. ② Jeśli używany jest przełącznik AC o specyfikacjach wykraczających poza lokalne normy, przepisy lub zalecenia firmy, w przypadku wystąpienia wyjątków przełącznik może nie wyłączyć się w odpowiednim czasie, powodując poważne usterki. ③ Każdy falownik musi być wyposażony w przełącznik wyjścia AC. Nie można podłączać kilku falowników do tego samego przełącznika wyjścia AC.

**PT-BR** ① Não conecte cargas entre o inversor e o interruptor CA que está diretamente conectado a ele. Caso contrário, o interruptor poderá desarmar por engano. ② Se um interruptor CA for usado com especificações fora dos padrões e regulamentações locais ou fora das recomendações da Empresa, ele poderá falhar ao tentar desligar no momento certo em casos de exceções, causando danos graves. ③ Cada inversor deve ser equipado com um interruptor de saída CA. Vários inversores não podem ser conectados ao mesmo interruptor de saída CA.

**SQ** ① Mos lidhni ngarkesa midis inverterit dhe çelësit AC që lidhet drejtpërdrejt me inverterin. Në rast të kundërt, çelësi mund të fiket gabimisht. ② Nëse përdoret një çelës AC me specifikime jashtë standardeve lokale, rregulloreve ose rekomandimeve të kompanisë, çelësi mund të mos fiket në kohën e duhur në rast përfashimesh, duke shkaktuar defekte serioze. ③ Çdo inverter duhet të jetë i pajisur me një çelës të daljes AC. Nuk mund të lidhen disa inverterë me të njëjtin çelës të daljes AC.

**BS** ① Nemojte spajati uređaje između invertera i AC prekidača koji se direktno povezuje na inverter. U suprotnom, prekidač može greškom iskočiti. ② Ako se AC prekidač koristi sa specifikacijama koje nisu propisane u lokalnim standardima, propisima ili preporukama kompanije, prekidač se možda neće uspjeti isključiti na vrijeme u slučaju greške, što može uzrokovati ozbiljne kvarove. ③ Svaki inverter mora imati izlazni AC prekidač. Nije moguće spojiti više invertera na isti izlazni AC prekidač.

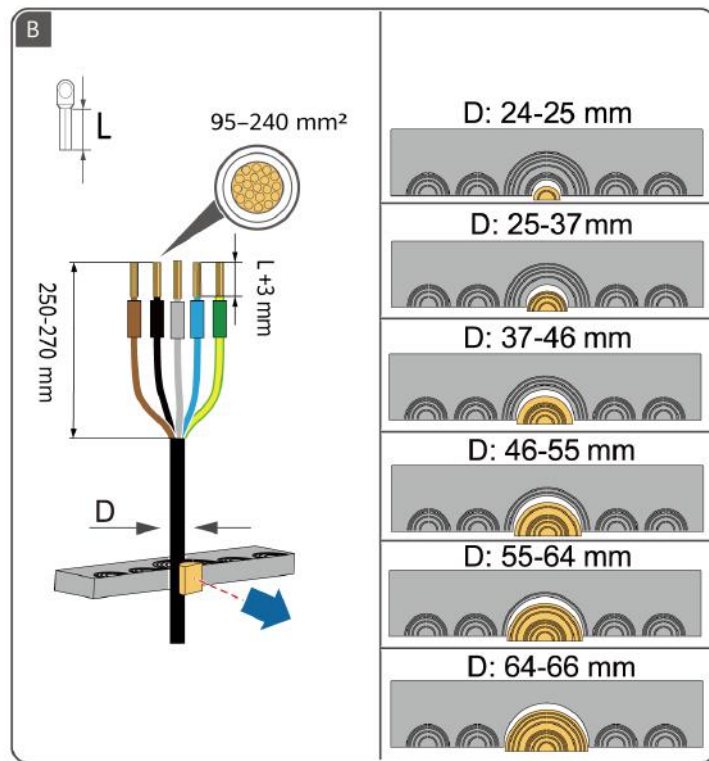
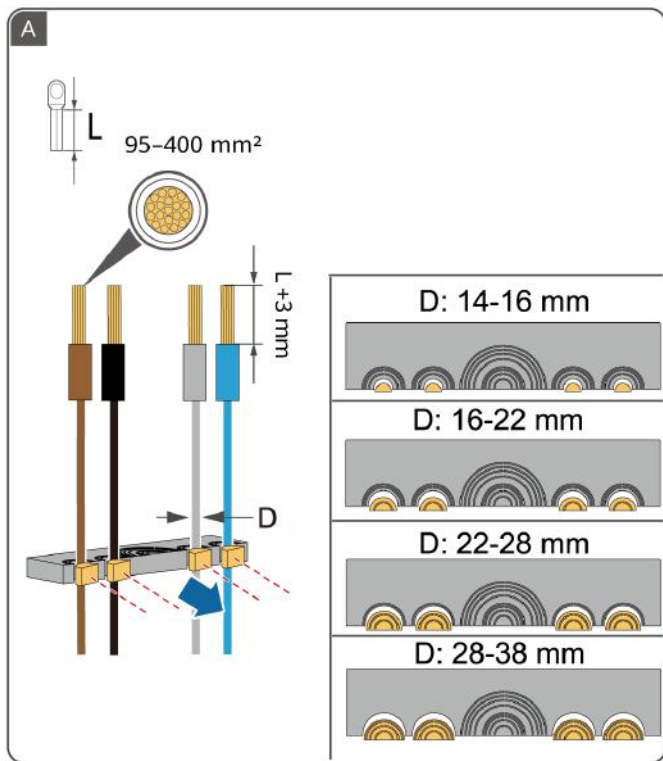

# 6

**EN-GB** Preparing Signal Cables

**NL** Signaalkabels voorbereiden

**PL** Przygotowanie kabli sygnałowych

**PT-BR** Preparação de cabos de sinal

**SQ** Përgatitja e kabllove të sinjalit

**BS** Priprema signalnih kablova

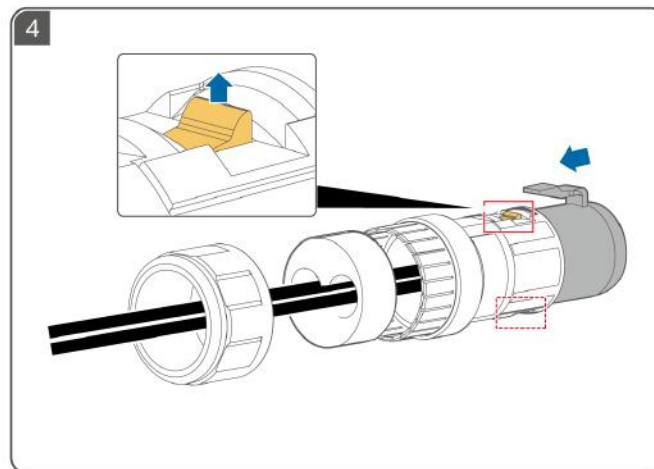
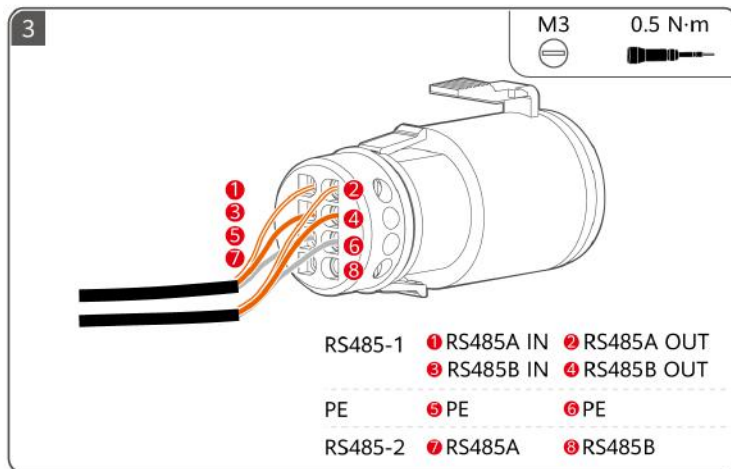
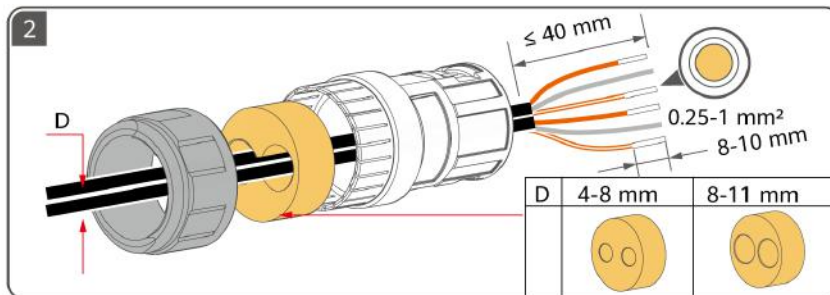
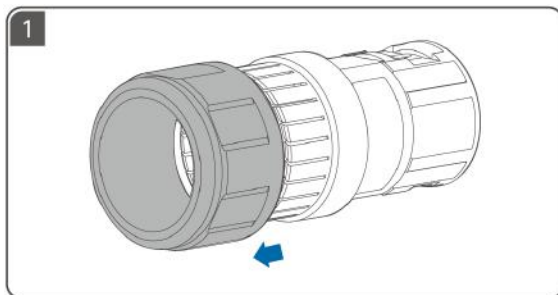

# 7

**EN-GB** Electrical Connections

**NL** Elektrische aansluitingen

**PL** Połączenia elektryczne

**PT-BR** Conexões elétricas

**SQ** Lidhjet elektrike

**BS** Električni prikljucci

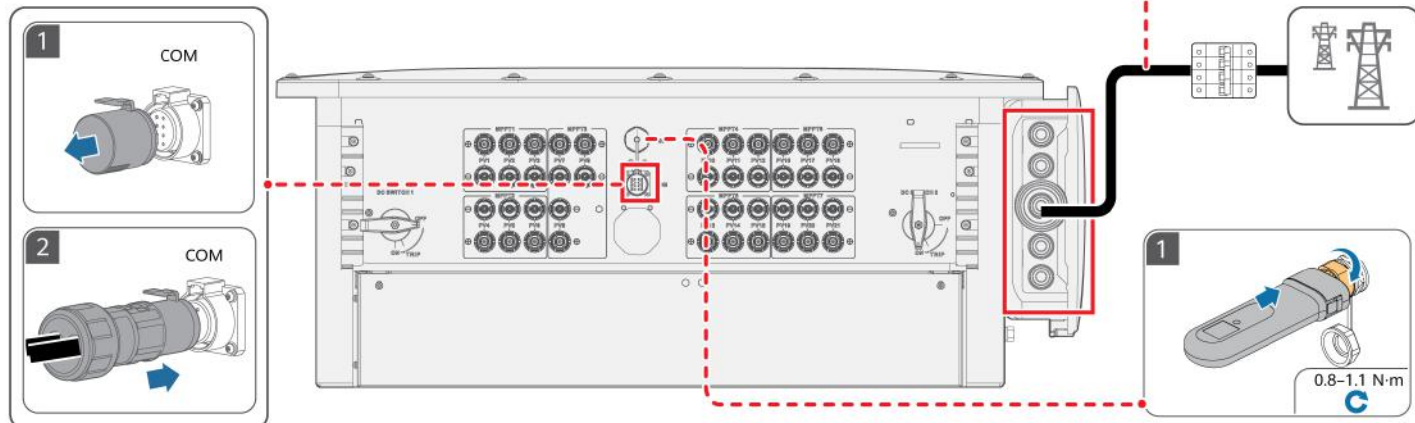
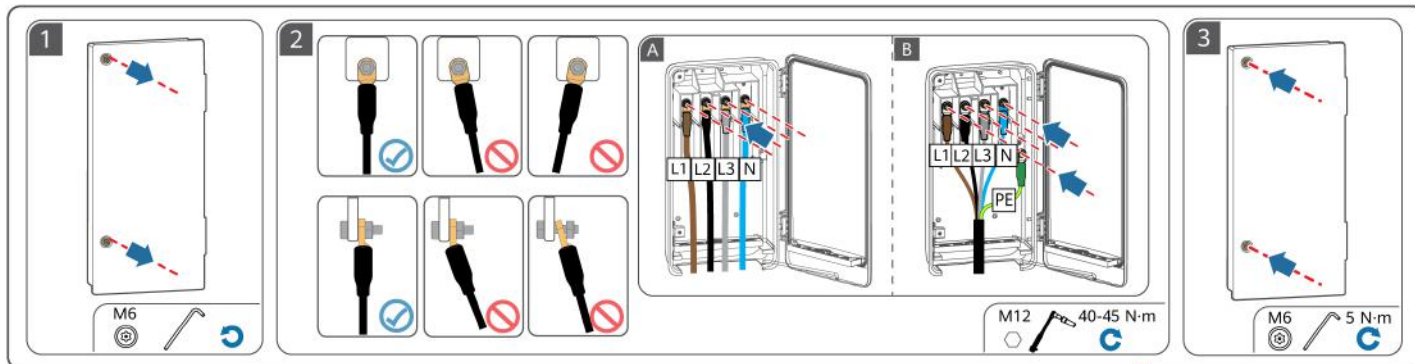

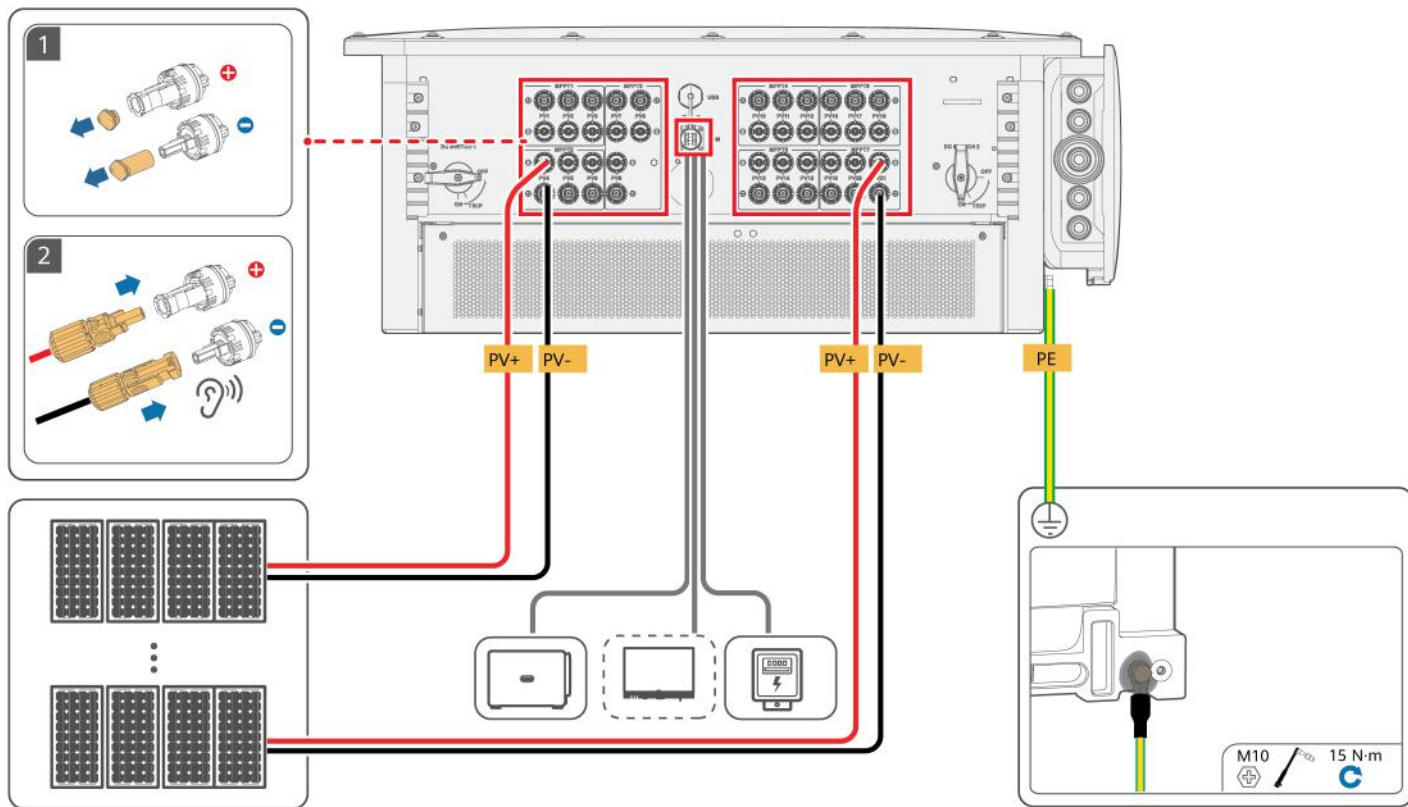

# 8

**EN-GB** Power-On and Commissioning

**NL** Inschakeling en inbedrijfname

**PL** Rozruch i przekazanie do eksploatacji

**PT-BR** Inicialização e comissionamento

**SQ** Ndezja dhe vënia në punë

**BS** Uključivanje i puštanje u rad

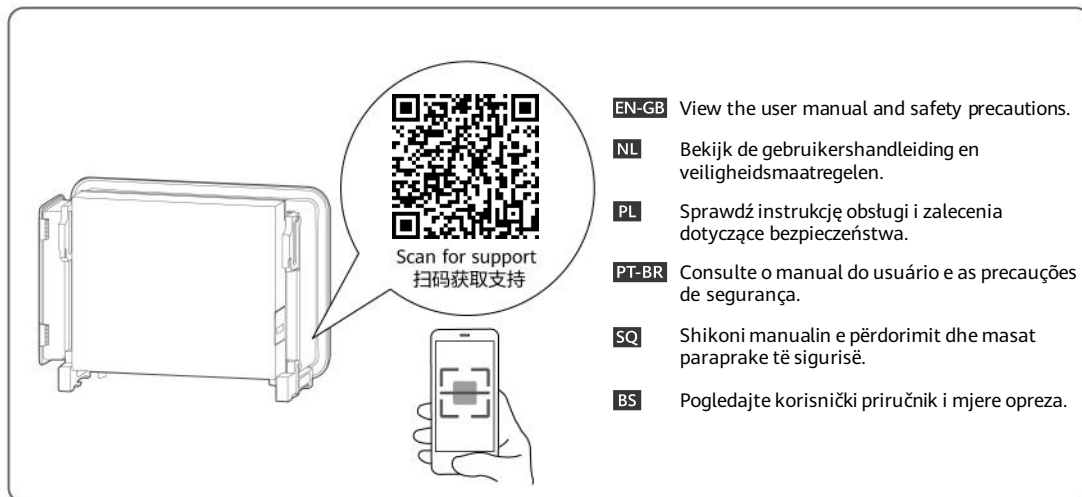
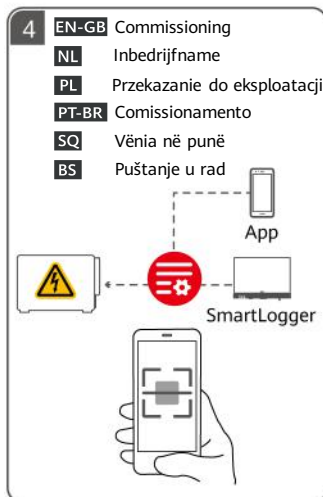
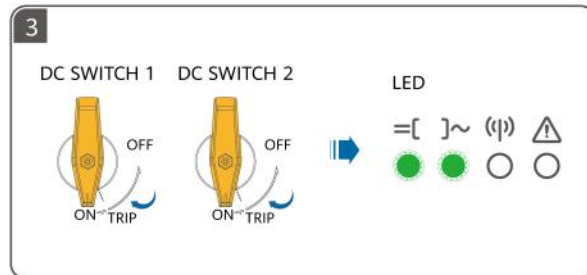
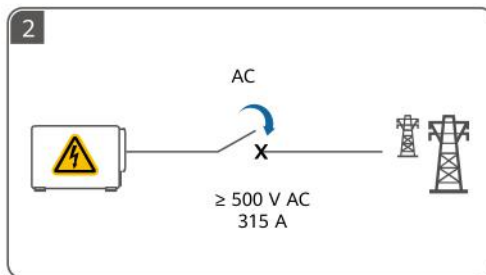
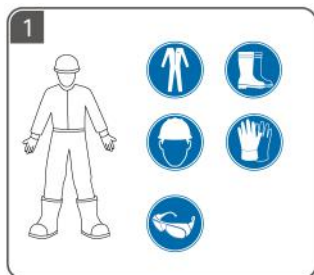

BG

HR

CS

DA

ET

FI



- BG** Преди да монтирате оборудването, прочетете внимателно потребителското ръководство, за да се запознаете с информацията за продукта и предпазните мерки за безопасност. Продуктовата гаранция не покрива повреди на оборудването, причинени от неспазване на указанията за съхранение, транспортиране, монтаж и употреба, посочени в този документ и в потребителското ръководство. Сканирайте QR кода на оборудването, за да видите потребителското ръководство и предпазните мерки за безопасност. Информацията в това ръководство подлежи на промяна без известие. Положени са всички усилия по отношение на точността на съдържанието на това ръководство, но всички твърдения, информация и препоръки в него не представляват никаква гаранция, изрична или подразбираща се.
- HR** Prije ugradnje opreme pažljivo pročitajte korisnički priručnik kako biste se upoznali s podacima o proizvodu i sigurnosnim mjerama opreza. Jamstvo proizvoda ne pokriva oštećenje opreme uzrokovano nepridržavanjem smjernica za pohranu, transport, ugradnju i upotrebu koje su navedene u ovom dokumentu i korisničkom priručniku. Skenirajte QR kod na opremi kako biste prikazali korisnički priručnik i sigurnosne mjere opreza. Informacije koje se nalaze u ovom dokumentu podliježu izmjeni bez prethodne najave. Tijekom pripreme ovog dokumenta nastojala se osigurati ispravnost sadržaja. Međutim, nijedna tvrdnja, informacija ili preporuka u dokumentu ne predstavlja nikakvu vrstu garancije, ni izričite ni implicitne.
- CS** Před instalací zařízení si pečlivě přečtěte uživatelskou příručku, abyste se seznámili s informacemi o výrobku a bezpečnostními opatřeními. Záruka na produkt se nevztahuje na poškození zařízení způsobené nedodržením pokynů pro skladování, přepravu, instalaci a používání uvedených v tomto dokumentu a v uživatelské příručce. Naskenováním QR kódu na zařízení zobrazíte uživatelskou příručku a bezpečnostní pokyny. Informace v tomto dokumentu se mohou bez upozornění měnit. Přípravě tohoto dokumentu bylo věnováno velké úsilí s cílem zajistit přesnost jeho obsahu, avšak žádná tvrzení, informace a doporučení v tomto dokumentu nepředstavují žádnou záruku jakéhokoliv druhu, a to ani výslovnou, ani předpokládanou.
- DA** Før udstyret installeres, skal du læse brugervejledningen omhyggeligt for at blive fortrolig med produktoplysninger og sikkerhedsforanstaltninger. Produktets garanti dækker ikke skader på udstyret, der skyldes manglende overholdelse af retningslinjer for opbevaring, transport, installation og brug som angivet i dette dokument og i brugervejledningen. Scan QR-koden på udstyret for at få brugervejledningen og sikkerhedsforanstaltningerne vist. Oplysningerne i dette dokument kan ændres uden forudgående varsel. Vi har gjort vores ypperste for, at indholdet i dette dokument er korrekt, men de udsagn, oplysninger og anbefalinger, der forekommer i dokumentet, udgør på ingen måde og skal ikke opfattes som garantier, hverken udtrykkelige eller stiltiende.
- ET** Enne seadme paigaldamist lugege kasutusjuhend hoolikalt läbi, et tutvuda tooteteabe ja ohutusabinõuetega. Tootegarantii ei kata seadme kahjustusi, mis on põhjustatud selles dokumendis ja kasutusjuhendis kirjeldatud ladustamis-, transportimis-, paigaldus- ja kasutamishuuste eiramisest. Kasutusjuhendi ja ohutusabinõuete vaatamiseks skannige seadmel olevat QR-koodi. Käesolevas dokumendis sisalduvat teavet võidakse ette teatamata muuta. Selle dokumendi koostamisel on soovitud igati tagada selle sisu täpsus, kuid ükski selles dokumendis sisalduv avaldus, teavitus ega soovitus ei ole aluseks ühelegi otsesele või kaudsele garantiile.
- FI** Tutustu laitteen tietoihin ja turvallisuusohjeisiin ennen laitteen asennusta lukemalla käyttöohje huolellisesti. Tuotteen takuu ei kata laitevaurioita, jotka johtuvat tässä asiakirjassa ja käyttöohjeessa määritettyjen varastoinnin, kuljetuksen, asennuksen ja käytön suuntaviivojen noudattamatta jättämisestä. Katso käyttöohje ja turvallisuusohjeet skannaamalla laitteessa oleva QR-koodi. Tässä asiakirjassa olevia tietoja voidaan muuttaa ilman ennakkoilmoitusta. Tämän asiakirjan valmistelussa on pyritty varmistamaan sisällön tarkkuus, mutta mitkään tässä asiakirjassa olevat lausumat, tiedot ja suosituksset eivät edusta minkäänlaista nimenomaista tai oletettua takuuta.

# 1

**BG** Монтажни изисквания

**HR** Zahtjevi za ugradnju

**CS** Požadavky na instalaci

**DA** Installationskrav

**ET** Paigaldamiskõuded

**FI** Asennusvaatimukset

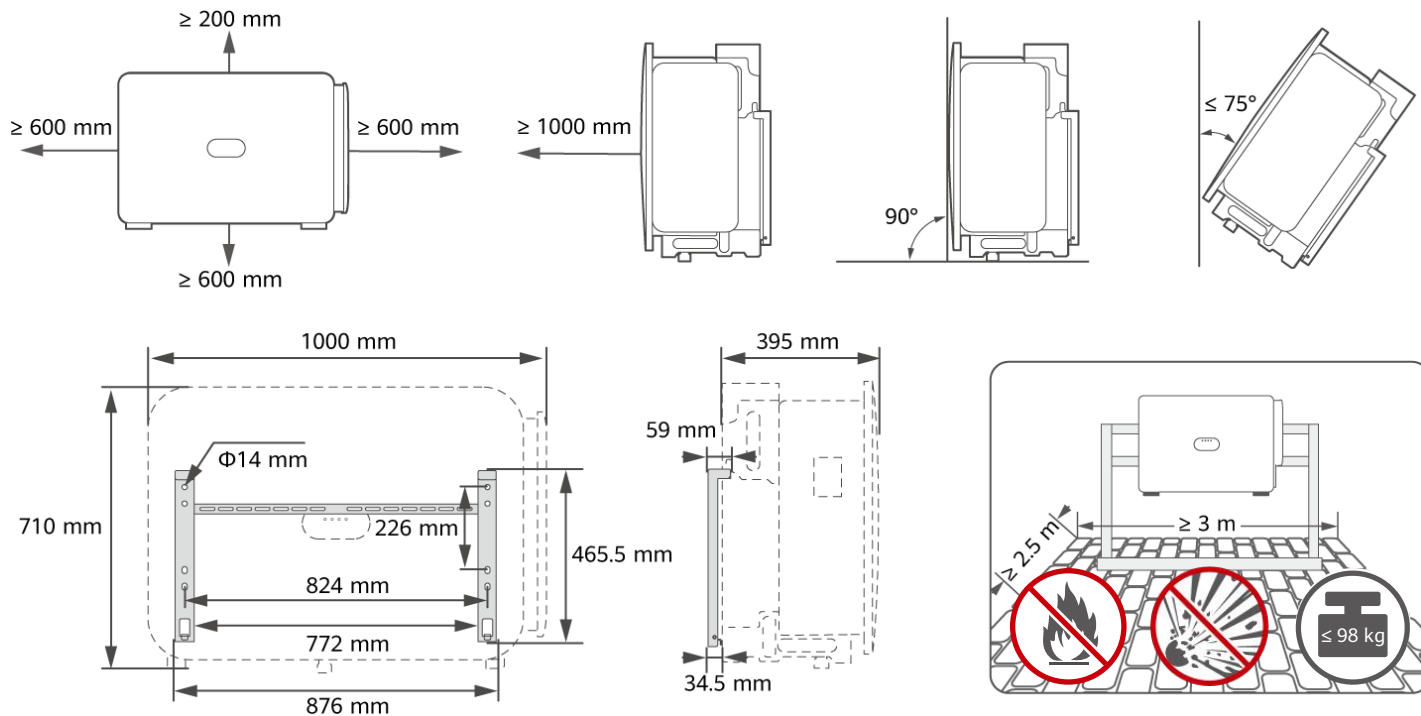

# 2

**BG** Монтиране на устройството

**HR** Ugradnja uređaja

**CS** Instalace zařízení

**DA** Installation af enheden

**ET** Seadme paigaldamine

**FI** Laitteen asennus

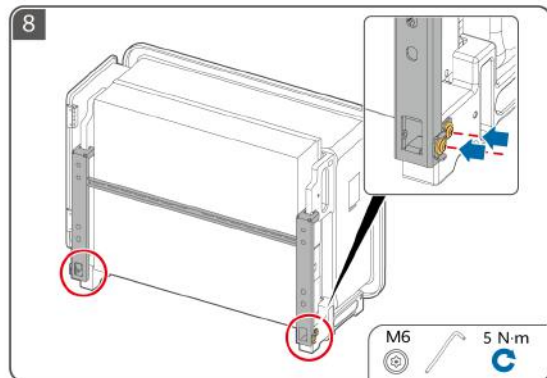
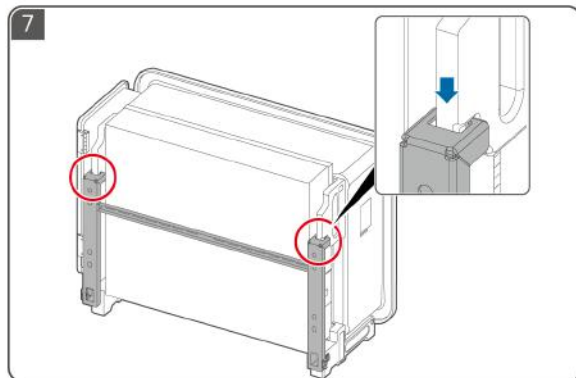
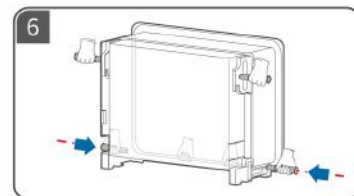
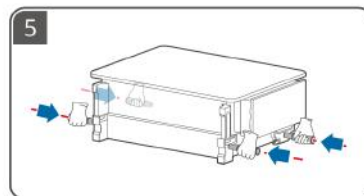
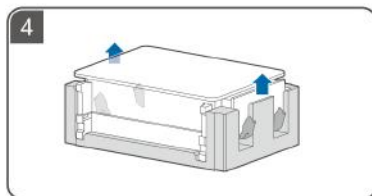
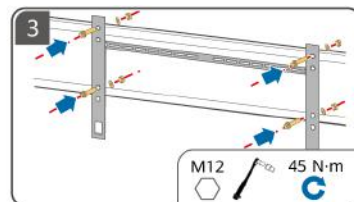
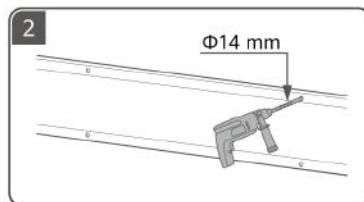
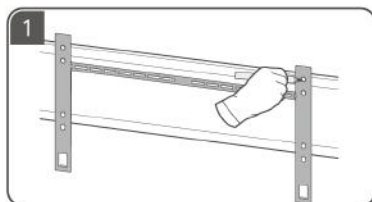

# 3

**BG** Подготовка на PE кабел

**HR** Priprema kabla PE

**CS** Příprava kabelu PE

**DA** Klargøring af et PE-kabel

**ET** Maanduskaabli ettevalmistamine

**FI** PE-kaapelin valmistelu

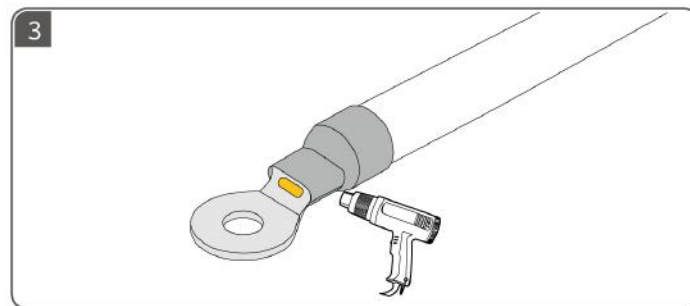
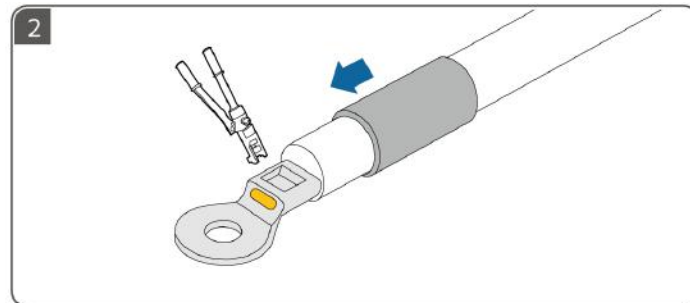
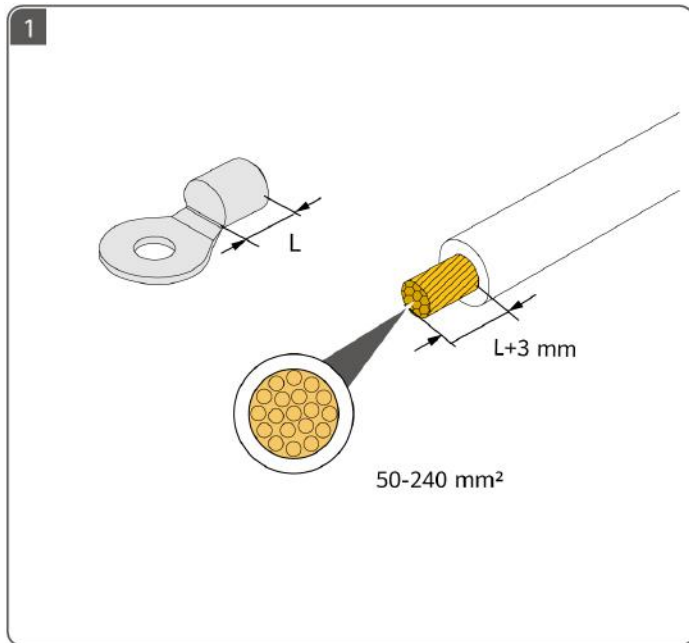

# 4

**BG** Подготовка на DC кабелите

**HR** Priprema kablova za istosmjernu struju

**CS** Příprava kabelů DC

**DA** Klargøring af jævnstrømskabler

**ET** Alalisvoolukaablite ettevalmistamine

**FI** DC-kaapeleiden valmistelu

**BG** Използвайте фотоволтаичните конектори, доставени с инвертора. За да се осигури оптимално производство на електроенергия от системата, разликата в напрежението между различните вериги на MPPT трябва да е по-малка от 126 V.

**HR** Upotrijebite priključke za fotonaponske ćelije koji su priloženi uz inverter. Kako bi se osigurala optimalna proizvodnja energije sustava, razlika napona između različitih MPPT strujnih krugova mora biti manja od 126 V.

**CS** Použijte PV konektory dodané se střídačem. Pro zajištění optimálního výkonu systému musí být rozdíl napětí mezi jednotlivými obvody MPPT menší než 126 V.

**DA** Brug de PV-stik, der blev leveret med inverteren. For at sikre systemets optimale strømgenerering skal spændingsforskellen mellem forskellige MPPT-kredsløb være mindre end 126 V.

**ET** Kasutage inverteriga kaasasoleivad PV-pistikuid. Süsteemi optimaalse energiatootmise tagamiseks peab erinevate maksimaalse võimsuspunkti jälgimine ahelate pingeerinevus olema väiksem kui 126-volti.

**FI** Käytä vaihtosuuntaajan mukana toimitettuja PV-liittimiä. Järjestelmän optimaalisen virrantuoton varmistamiseksi jännite-eron eri MPPT-piirien välillä tulee olla 126 V.

SUN2000-150K-MG0-ZH : AVIC JONHON

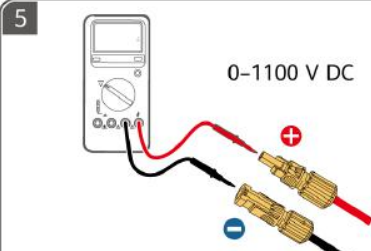
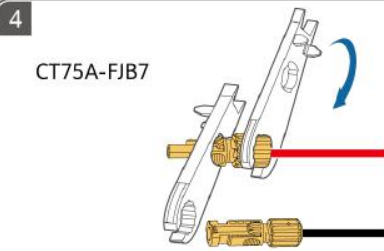
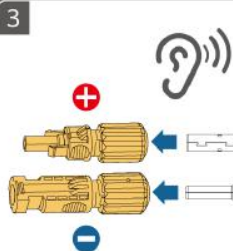
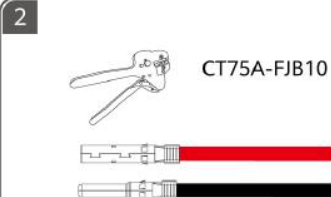
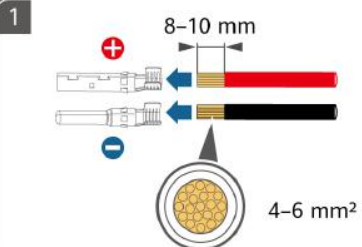
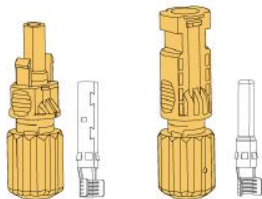

SUN2000-150K-MG0 : AMPHENOL

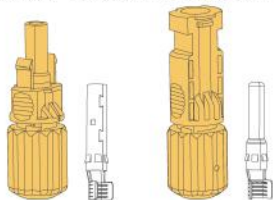

1

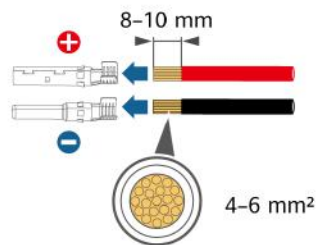

2

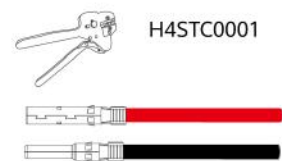

H4STC0001

3

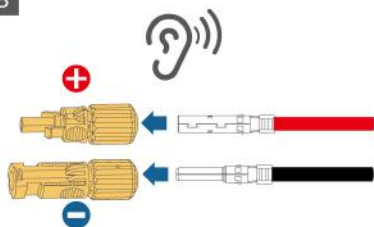

4

H4TW0001

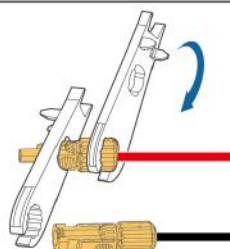

5

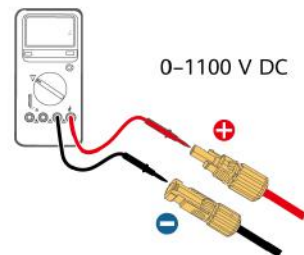

0-1100 V DC

- BG** Препоръчителни връзки на входните DC клеми
- HR** Preporučeno povezivanje terminala za ulaz istosmjerne struje
- CS** Doporučená připojení vstupních DC koncovek
- DA** Anbefalede tilslutninger til jævnstrømsinputterminalerne
- ET** Alalisvoolu sisendklemmide soovitatud ühendused
- FI** DC-syötön napojen suositellut liitännät



- BG** Не е свързано
- HR** Nije povezano
- CS** Nepřipojeno
- DA** Ikke tilsluttet
- ET** Pole ühendatud
- FI** Ei yhdistetty



- BG** Свързан
- HR** Povezano
- CS** Připojeno
- DA** Tilsluttet
- ET** Ühendatud
- FI** Yhdistetty

|    |  |    |   |
|----|--|----|---|
| 8  | <p>PV1/3/4/9/10/13/18/21</p>           | 9  | <p>PV1/3/4/9/10/13/18/19/21</p>           |
| 10 | <p>PV1/3/4/6/9/10/13/18/19/21</p>      | 11 | <p>PV1/3/4/6/9/10/13/16/18/19/21</p>      |
| 12 | <p>PV1/3/4/6/8/9/10/13/16/18/19/21</p> | 13 | <p>PV1/3/4/6/8/9/10/13/15/16/18/19/21</p> |

|    |   |    |   |
|----|---|----|---|
| 14 | <p>PV1/3/4/6/8/9/10/12/13/15/16/18/19/21</p>                | 15 | <p>PV1/2/3/4/6/8/9/10/12/13/15/16/18/19/21</p>            |
| 16 | <p>PV1/2/3/4/6/8/9/10/12/13/15/16/18/19/20/21</p>           | 17 | <p>PV1/2/3/4/5/6/8/9/10/12/13/15/16/18/19/20/21</p>       |
| 18 | <p>PV1/2/3/4/5/6/8/9/10/12/13/15/16/17/18/19/20/21</p>      | 19 | <p>PV1/2/3/4/5/6/8/9/10/12/13/14/15/16/17/18/19/20/21</p> |
| 20 | <p>PV1/2/3/4/5/6/7/8/9/10/12/13/14/15/16/17/18/19/20/21</p> |    |   |



# 5

**BG** Подготовка на AC кабел

**HR** Priprema kabla za izmjeničnu struju

**CS** Příprava kabelu střídavého proudu

**DA** Forberedelse af et vekselstrømskabel

**ET** Vahelduvoolukaabli ettevalmistamine

**FI** AC-kaapelin valmistelu



**BG** ① Не свързвайте товари между инвертора и превключателя за променлив ток, който се свързва директно към инвертора. В противен случай превключателят може да се задейства по погрешка. ② Ако се използва превключател за променлив ток със спецификации, които надхвърлят местните стандарти, разпоредби или препоръките на компанията, превключателят може да не успее да се изключи своевременно в случай на отклонения, което да доведе до сериозни повреди. ③ Всеки инвертор трябва да бъде оборудван с превключател на променливотоковия изход. Към един превключател за променлив ток не може да се свърже повече от един инвертор.

**HR** ① Nemojte priključivati potrošače između invertera i sklopke za izmjeničnu struju koja se izravno povezuje s inverterom. U suprotnom bi se sklopka mogla slučajno aktivirati. ② Ako se sklopka za izmjeničnu struju koristi sa specifikacijama koje nisu sukladne lokalnim standardima, propisima ili preporukama Tvrtke, sklopka se možda neće moći pravovremeno isključiti u slučaju iznimaka te će uzrokovati ozbiljne kvarove. ③ Svaki inverter mora biti opremljen sklopkom na izlazu izmjenične struje. Više invertera ne može se priključiti na istu sklopku na izlazu izmjenične struje.

**CS** ① Nepřipojujte zátěž mezi střídač a spínač střídavého proudu, který je přímo připojen ke střídači. V opačném případě může dojít k chybnému vypnutí spínače. ② Pokud je použit spínač střídavého proudu se specifikacemi nad rámec místních norem, předpisů nebo doporučení společnosti, může se stát, že se v případě výjimek nevypne včas, což může způsobit vážné poruchy. ③ Každý střídač musí být vybaven vypínačem střídavého proudu. Ke stejnému výstupnímu spínači střídavého proudu nelze připojit více střídačů.

**DA** ① Tilslut ikke belastninger mellem inverteren og den vekselstrømskontakt, der er direkte forbundet til inverteren. Ellers kan kontakten blive udløst ved en fejl. ② Hvis der anvendes en vekselstrømskontakt med specifikationer, der går ud over de lokale standarder, forskrifter eller firmaets anbefalinger, slås kontakten muligvis ikke rettidigt fra i tilfælde af undtagelser, hvilket kan medføre alvorlige fejl. ③ Hver inverter skal være udstyret med en vekselstrømsudgangskontakt. Der kan ikke tilsluttes flere invertere til den samme vekselstrømsudgangskontakt.

**ET** ① Ärge ühendage muunduri ja vahelduvoolu lüliti vahele elektriseadmeid, mida ühendatakse otse muunduriga. Vastasel juhul võib lüliti kogemata rakenduda. ② Kui vahelduvoolulülilit kasutatakse kohalikest standarditest, eeskirjadest või ettevõtte soovitustest rangemate spetsifikatsioonidega, ei pruugi lüliti erandjuhtumite korral õigel ajal välja lülituda, mis põhjustab tõsised rikkeid. ③ Igal inverteril peab olema vahelduvoolu väljundlülit. Mitut inverterit ei saa ühendada sama vahelduvoolu väljundlülitiga.

**FI** ① Älä liitä kuormia vaihtovirtaajan ja vaihtovirtaajaan suoraan yhdistetyn vaihtovirtakytkimen väliin. Muutoin kytkin voi vahingossa kytkeytyä. ② Jos vaihtovirtakytkintä käytetään muutoin kuin paikallisten standardien, säädöskien tai yrityksen suosituksen mukaisesti, se ei ehkä kytkeydy oikea-aikaisesti pois päältä poikkeustilanteissa, mikä aiheuttaa vakavia vikoja. ③ Kussakin vaihtosuuntaajassa tulee olla vaihtovirran lähtökytkin. Useita vaihtosuuntaajia ei saa liittää samaan vaihtovirran lähtökytkimeen.

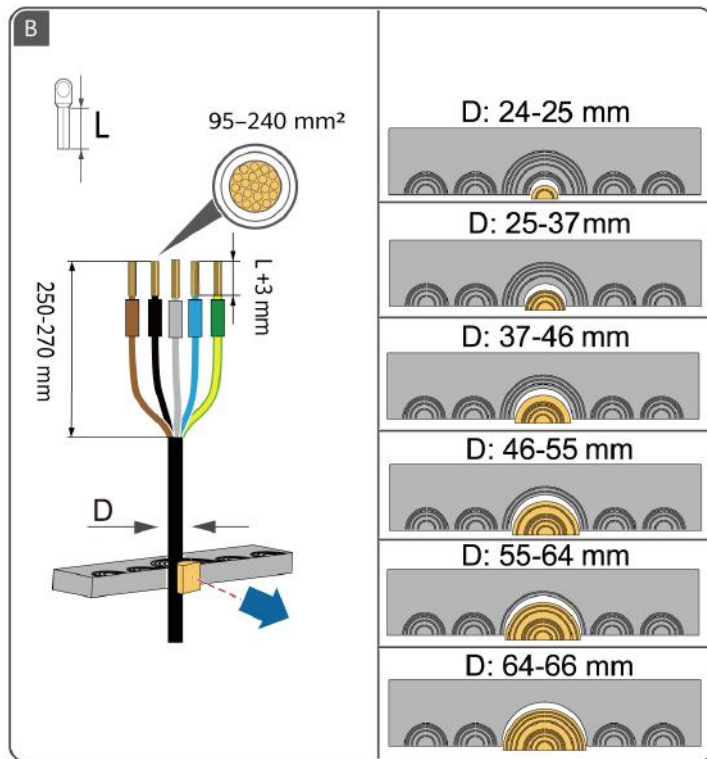
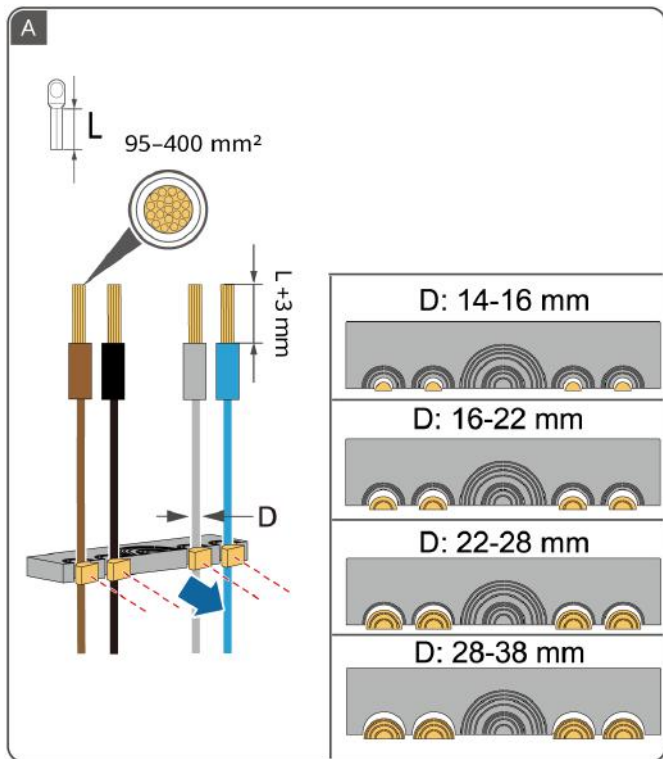

# 6

**BG** Подготовка на сигналните кабели

**HR** Priprema signalnih kablova

**CS** Příprava signálních kabelů

**DA** Klargøring af signalkabler

**ET** Signaalkaablite ettevalmistamine

**FI** Signaalkaapeleiden valmistelu

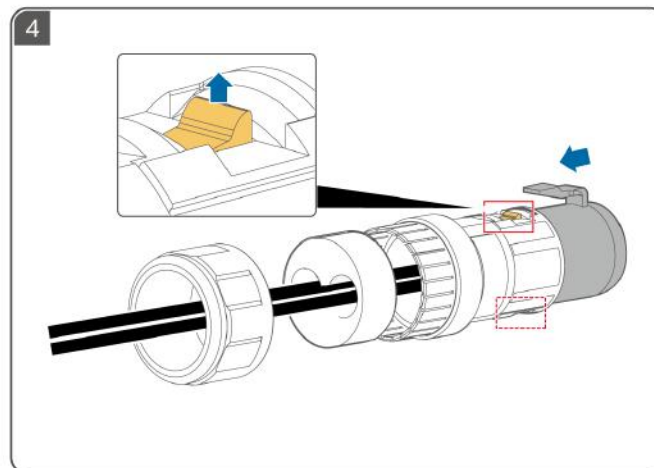
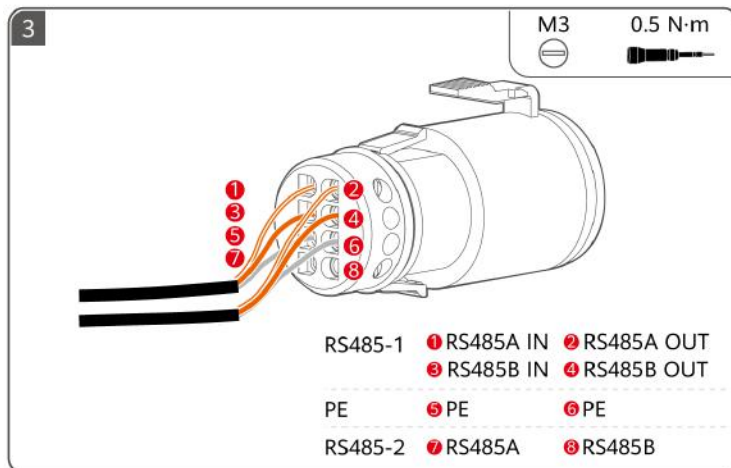
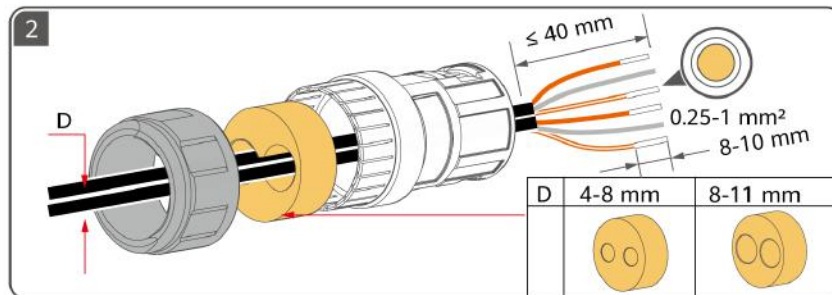
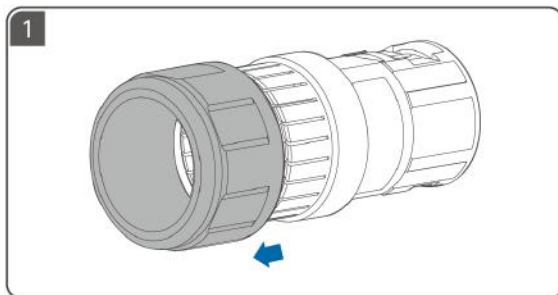

# 7

**BG** Електрически връзки

**HR** Električni spojevi

**CS** Elektrická připojení

**DA** Elektriske tilslutninger

**ET** Elektriühendus

**FI** Sähkökytkennät

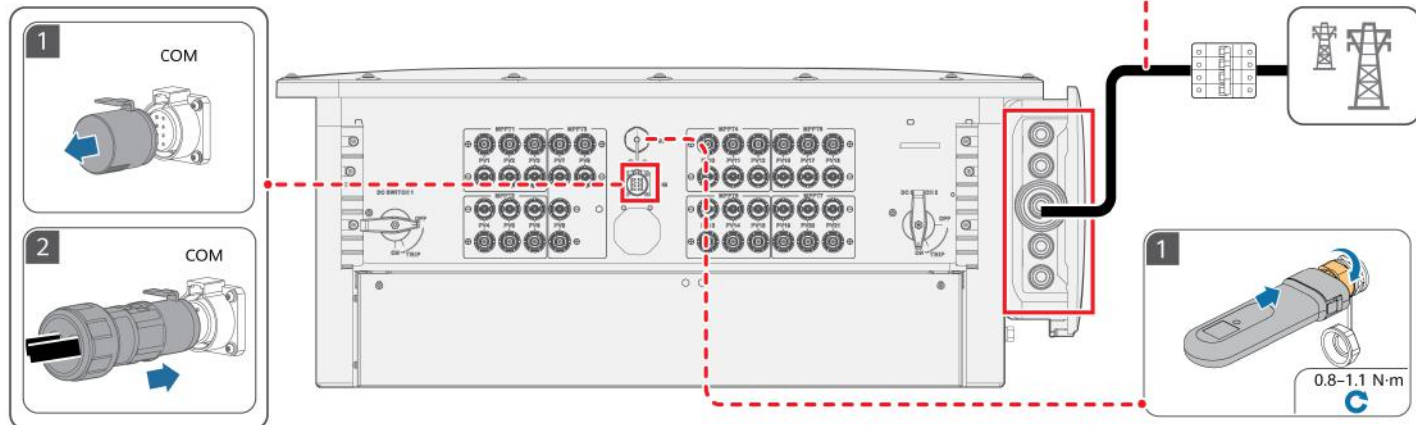
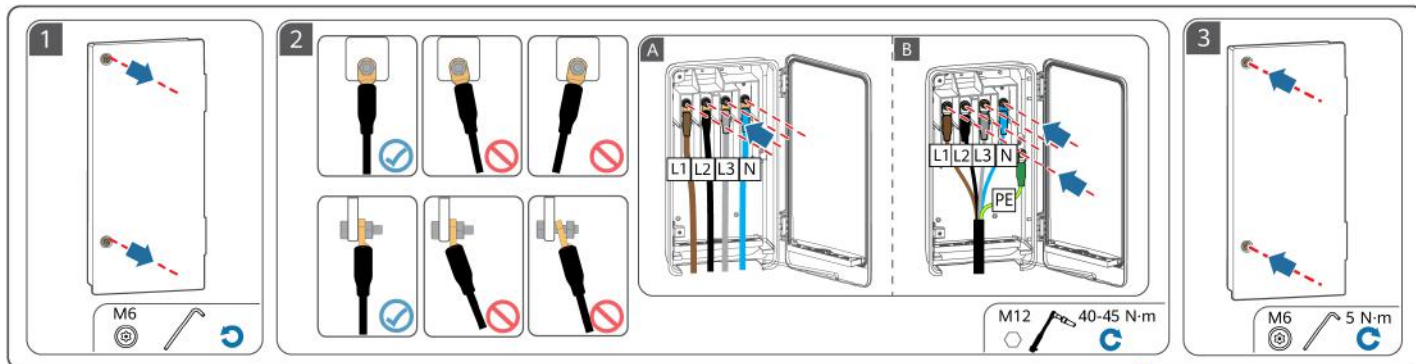

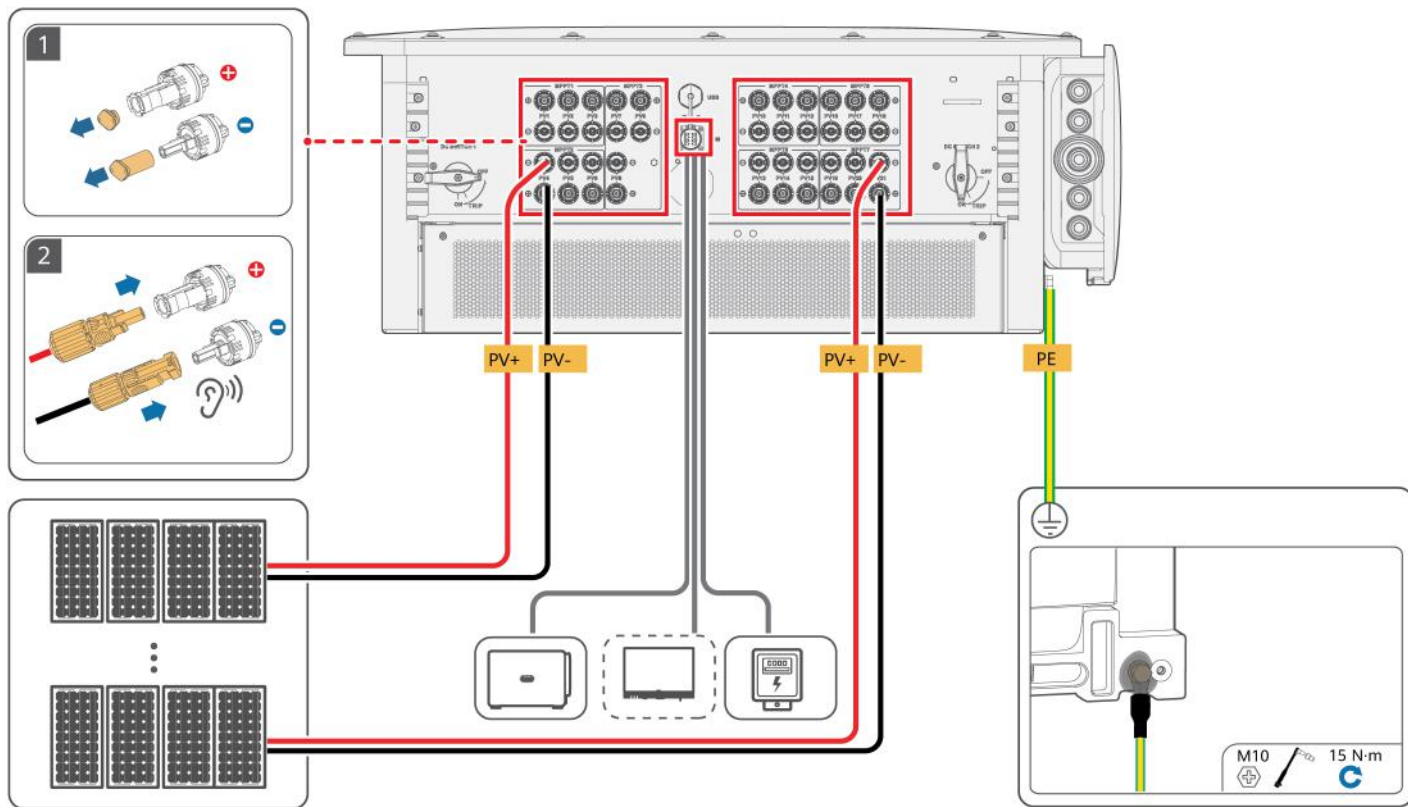

# 8

**BG** Включване на захранването и въвеждане в експлоатация

**HR** Uključivanje i puštanje u pogon

**CS** Zapnutí a uvedení do provozu

**DA** Tænding og idriftsættelse

**ET** Sisselülitamine ja kasutuselevõtmine

**FI** Käynnistys ja käyttöönotto

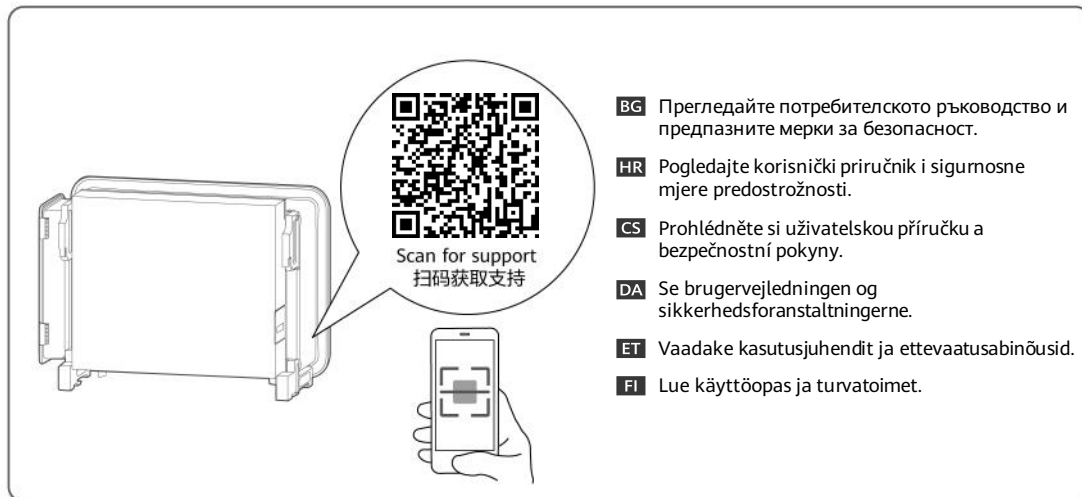
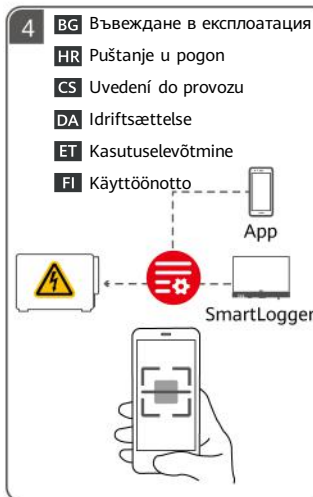
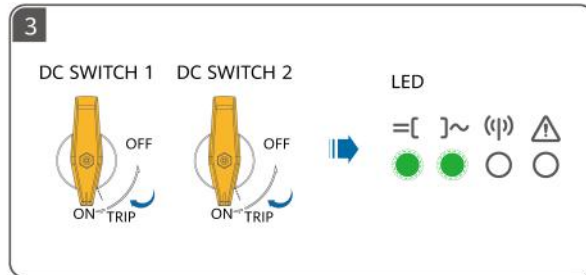
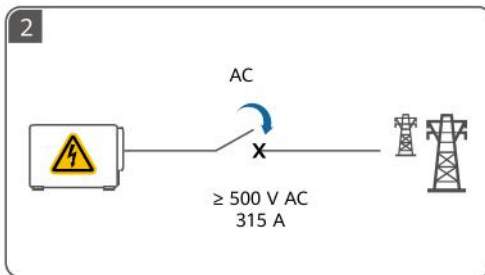
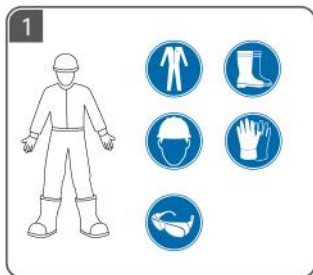

EL

HU

LV

LT

MK

CNR

- EL** Πριν εγκαταστήσετε τον εξοπλισμό, διαβάστε προσεκτικά το εγχειρίδιο χρήσης για να εξοικειωθείτε με τις πληροφορίες του προϊόντος και τις προφυλάξεις ασφαλείας. Η εγγύηση του προϊόντος δεν καλύπτει ζημιές στον εξοπλισμό που προκαλούνται από μη τήρηση των οδηγιών αποθήκευσης, μεταφοράς, εγκατάστασης και χρήσης που καθορίζονται σε αυτό το έγγραφο και στο εγχειρίδιο χρήσης. Σαρώστε τον κωδικό QR στον εξοπλισμό για να δείτε το εγχειρίδιο χρήσης και τις προφυλάξεις ασφαλείας. Οι πληροφορίες στο παρόν έγγραφο υποδέχονται σε αλλαγή χωρίς ειδοποίηση. Έχει καταβληθεί κάθε προσπάθεια για την προετοιμασία του παρόντος εγγράφου ώστε να διασφαλιστεί η ακρίβεια του περιεχομένου, αλλά όλες οι δηλώσεις, οι πληροφορίες και οι συστάσεις σε αυτό το έγγραφο δεν αποτελούν κανενός είδους εγγύηση, ρητή ή συνεπαγόμενη.
- HU** A berendezés telepítése előtt olvassa el figyelmesen a felhasználói kézikönyvet, hogy megismerje a termékinformációkat és a biztonsági óvintézkedéseket. A termékgarancia nem terjed ki a jelen dokumentumban és a felhasználói kézikönyvben meghatározott tárolási, szállítási, telepítési és használati utasítások be nem tartása miatt bekövetkezett készülékárokra. Olvassa be a berendezésen található QR-kódot a felhasználói kézikönyv és a biztonsági óvintézkedések megtekintéséhez. A dokumentumban közölt adatok előzetes értesítés nélkül változhatnak. A dokumentum elkészítésekor mindent minősülnek közvetlen vagy közvetett garanciának.
- LV** Pirms iekārtas uzstādīšanas rūpīgi izlasiet lietotāja rokasgrāmatu, lai iepazītos ar informāciju par produktu un drošības pasākumiem. Produkta garantija neattiecas uz iekārtas bojājumiem, kas radušies, neievērojot šajā dokumentā un lietotāja rokasgrāmatā norādītos glabāšanas, transportēšanas, uzstādīšanas un lietošanas norādījumus. Skenējiet QR kodu uz iekārtas, lai apskatītu lietotāja rokasgrāmatu un drošības norādījumus. Šajā dokumentā ietvertā informācija var tikt mainīta bez iepriekšēja brīdinājuma. Sagatavojot šo dokumentu, ir darīts viss iespējams, lai nodrošinātu tā saturu precizitāti, tomēr šajā dokumentā ietvertie paziņojumi, informācija un ieteikumi nav uzskatāmi ne par kāda veida garantiju — ne tiešu, ne izrietošu.
- LT** Prieš montuodami įrangą, atidžiai perskaitykite naudojimo instrukciją, kad susipažintumėte su informacija apie gaminį ir saugos priemonėmis. Produkto garantija neapima įrangos pažeidimų, atsiradusių nesilaikant šiame dokumente ir naudojimo instrukcijoje nurodytų laikymo, transportavimo, montavimo ir naudojimo nurodymų. Nuskaitykite ant įrenginio esantį QR kodą, kad peržiūrėtumėte naudojimo instrukciją ir saugos priemones. Šiame dokumente pateikta informacija gali būti keičiama neįspėjus. Rengiant šį dokumentą, visomis išgalėmis stengtasi užtikrinti jo turinio tikslumą, tačiau nė vienas pareiškimas, informacija ir rekomendacija šiame dokumente nereiškia jokios aiškiai išreikštos arba numanomos garantijos.
- MK** Пред монтирањето на опремата, внимателно прочитајте го прирачникот за корисници за да се запознаете со информациите за производот и безбедносните мерки на претпазливост. Гаранцијата за производот не покрива оштетување на опремата предизвикана поради непридржување до насоките за складирање, пренос, монтирање и користење што се наведени во овој документ и во прирачникот за корисници. Скенирајте го QR-кодот на опремата за да го прегледате прирачникот за корисници и безбедносните мерки на претпазливост. Информациите во овој документ може да бидат изменети без претходна најава. Направени се сите напори при подготовката на овој документ за да се осигури точноста на содржината, но сите изјави, информации и препораки во овој документ не претставуваат никаква гаранција, изречна или посредна.
- CNR** Prije montiranja opreme pažljivo pročitajte korisničko uputstvo da biste se upoznali sa informacijama o proizvodu i mjerama bezbjednosti. Garancija ovog proizvoda ne pokriva oštećenja opreme koja nastanu uslijed nepoštovanja smjernica za skladištenje, transport, ugradnju i korišćenje, koje su navedene u ovom dokumentu i uputstvu za korisnike. Skenirajte QR kod koji se nalazi na opremi da pregledate uputstvo za korisnike i mjere bezbjednosti. Informacije u ovom dokumentu podliježu promjeni bez prethodne najave. Prilikom pripreme ovog dokumenta uloženi su svi naporu kako bi se obezbijedila tačnost sadržaja, no nijedna izjava, informacija ili preporuka u ovom dokumentu ne predstavlja garanciju bilo koje vrste, ni eksplicitnu ni implicitnu.



# 1

**EL** Απαιτήσεις εγκατάστασης

**HU** Telepítési követelmények

**LV** Uzstādīšanas prasības

**LT** Montavimo reikalavimai

**МК** Барања за монтажање

**CNR** Zahtjevi za montažu

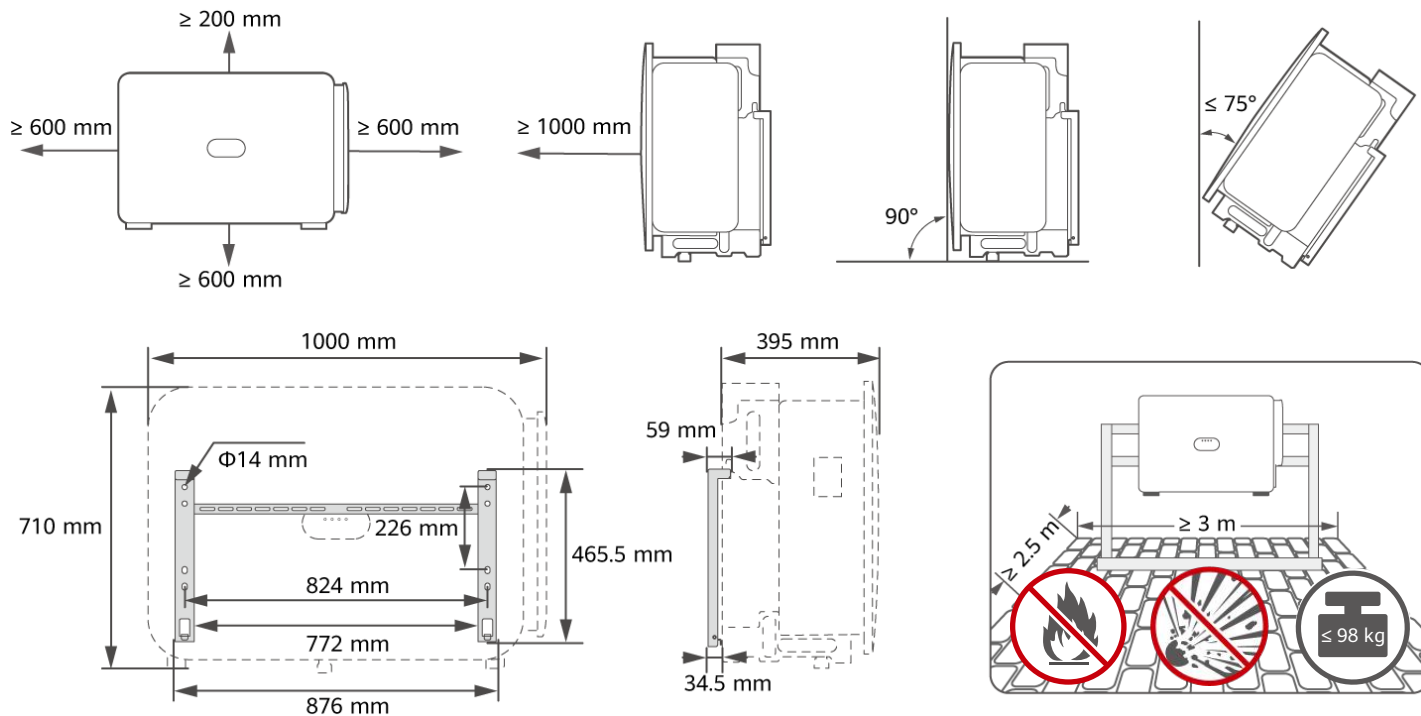

# 2

**EL** Εγκατάσταση της συσκευής

**HU** A készülék telepítése

**LV** Ierices uzstādīšana

**LT** Įrenginio montavimas

**MK** Монтирање на уредот

**CNR** Montaža uređaja

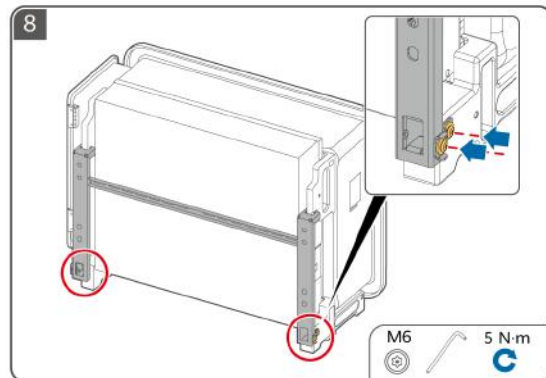
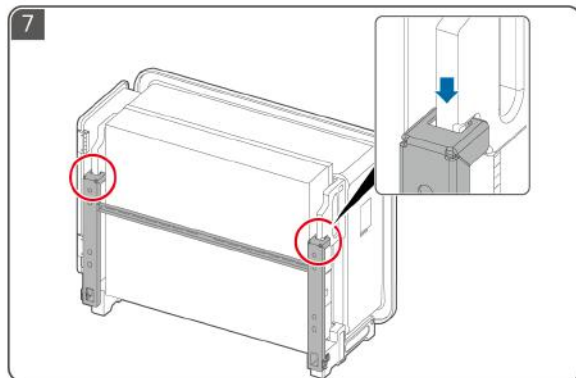
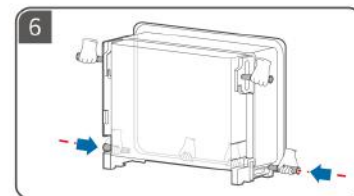
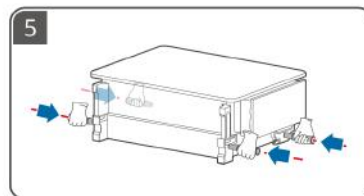
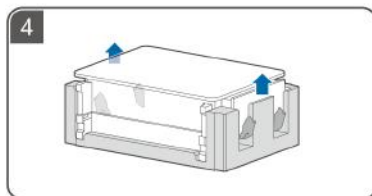
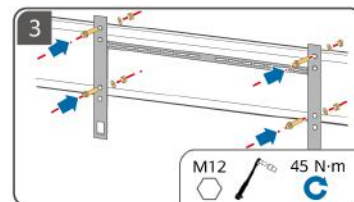
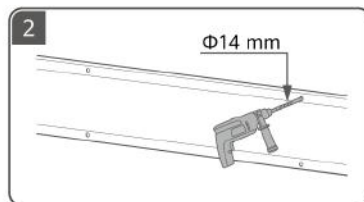
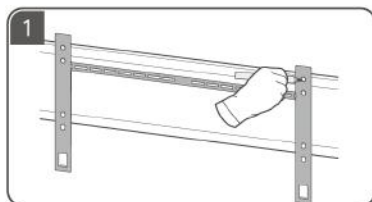

# 3

**EL** Προετοιμασία ενός καλωδίου PE

**HU** PE-kábel előkészítése

**LV** PE kabeļa sagatavošana

**LT** Arsauginio įžeminimo kabelio paruošimas

**MK** Подгответе PE-кабел

**CNR** Priprema PE kabla

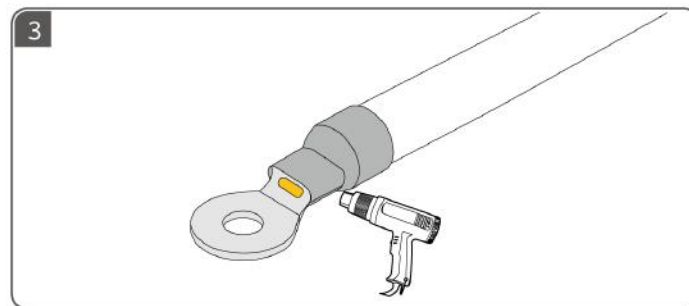
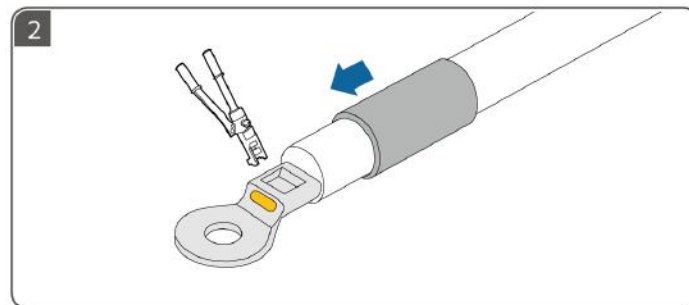
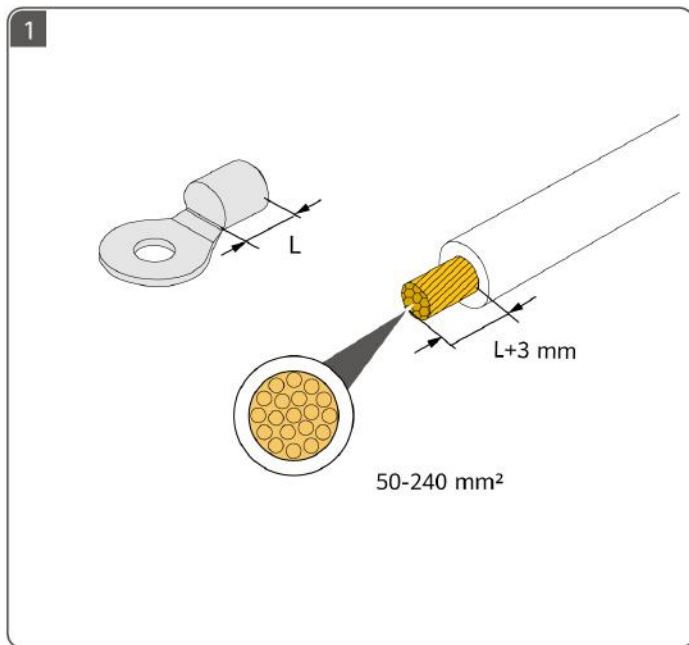

# 4

**EL** Προετοιμασία καλωδίων DC

**HU** Az egyenáramú kábelek előkészítése

**LV** Līdzstrāvas kabeļu sagatavošana

**LT** Nuolatinės srovės kabelių paruošimas

**MK** Подготвување на каблите за еднонасочна струја

**CNR** Priprema kablova za jednosmjernu struju

**EL** Χρησιμοποιήστε τους συνδέσμους Φ/Β που παρέχονται με τον αντιστροφέα. Για να διασφαλιστεί η βέλτιστη παραγωγή ισχύος του συστήματος, η διαφορά τάσης μεταξύ των διαφορετικών κυκλωμάτων MPPT πρέπει να είναι μικρότερη από 126 V.

**HU** Használja az inverterhez mellékelt PV-csatlakozókat. A rendszer optimális energiatermelésének a biztosítása érdekében a különböző MPPT-áramkörök közötti feszültségkülönbségnek kisebbnek kell lenni mint 126 V.

**LV** Izmantojiet PV savienotājus, kas piegādāti kopā ar inverteru. Lai nodrošinātu, ka sistēma ģenerē optimālu jaudu, sprieguma atšķirībai starp dažādām MPPT ķēdēm jābūt mazākai par 126 V.

**LT** Naudokite kartu su inverteriu pateiktas PV jungtis. Siekiant užtikrinti optimalų sistemų galios generavimą, įtampos skirtumas tarp skirtingų MPPT grandinių turi nesiekti 126 V.

**MK** Користете ги приклучоците за PV што се доставени со инвертерот. За да се осигура оптимално создавање енергија од системот, разликата во напонот меѓу различните MPPT-електрични кола треба да биде помала од 126 V.

**CNR** Koristite PV konektore isporučene sa inverterom. Da bi se obezbijedila optimalna proizvodnja energije u sistemu, razlika napona između različitih MPPT kola mora da bude manja od 126 V.

SUN2000-150K-MG0-ZH : AVIC JONHON

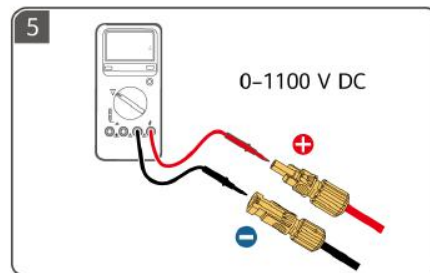
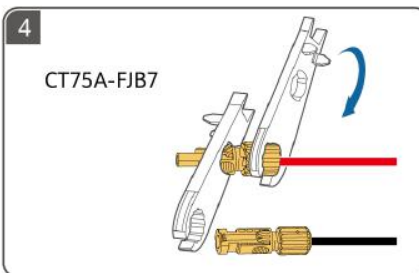
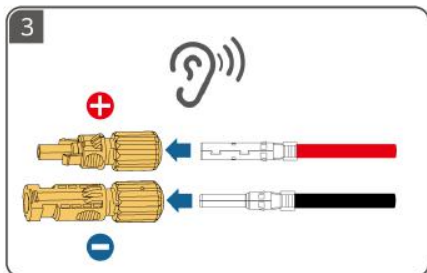
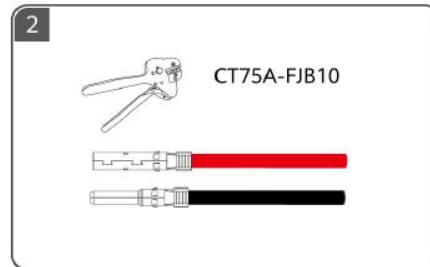
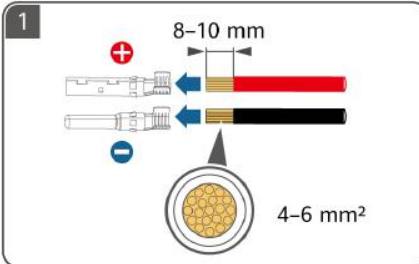
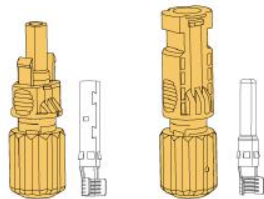

SUN2000-150K-MG0 : AMPHENOL

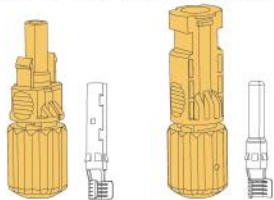

1

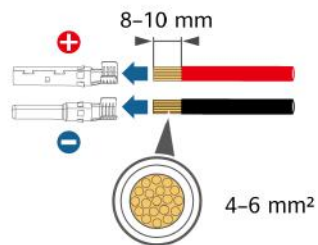

2

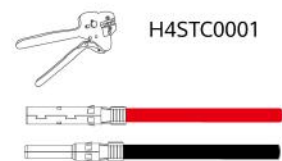

H4STC0001

3

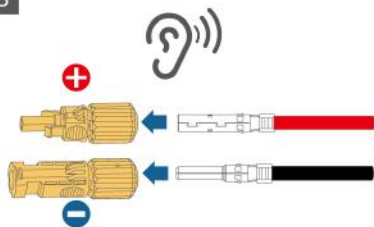

4

H4TW0001

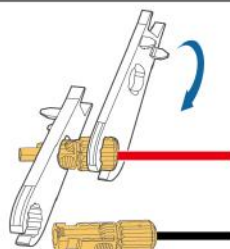

5

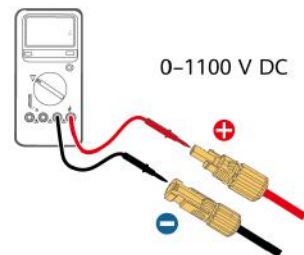

0-1100 V DC

- EL** Συνιστώμενες συνδέσεις για ακροδέκτες εισόδου DC
- HU** Az egyenáramú bemeneti csatlakozók javasolt csatlakozásai
- LV** Līdzstrāvas ieejas spaiļu ieteicamie savienojumi
- LT** Rekomenduojamos nuolatinės srovės įvesties gnybtų jungtys
- MK** Препорачани поврзувања на влезните терминали за еднонасочна струја
- CNR** Preporučeni priključci za ulazne terminale jednosmjerne struje



- EL** Χωρίς σύνδεση
- HU** Nincs csatlakoztatva
- LV** Savienojums nav izveidots
- LT** Neprijungta
- MK** Не е поврзано
- CNR** Nije povezano



- EL** Σε σύνδεση
- HU** Csatlakoztatva
- LV** Savienojums ir izveidots
- LT** Prijungta
- MK** Поврзано
- CNR** Povezano

|    |  |    |   |
|----|--|----|---|
| 8  | <p>PV1/3/4/9/10/13/18/21</p>           | 9  | <p>PV1/3/4/9/10/13/18/19/21</p>           |
| 10 | <p>PV1/3/4/6/9/10/13/18/19/21</p>      | 11 | <p>PV1/3/4/6/9/10/13/16/18/19/21</p>      |
| 12 | <p>PV1/3/4/6/8/9/10/13/16/18/19/21</p> | 13 | <p>PV1/3/4/6/8/9/10/13/15/16/18/19/21</p> |

|           |   |           |   |
|-----------|---|-----------|---|
| <p>14</p> | <p>PV1/3/4/6/8/9/10/12/13/15/16/18/19/21</p>                | <p>15</p> | <p>PV1/2/3/4/6/8/9/10/12/13/15/16/18/19/21</p>            |
| <p>16</p> | <p>PV1/2/3/4/6/8/9/10/12/13/15/16/18/19/20/21</p>           | <p>17</p> | <p>PV1/2/3/4/5/6/8/9/10/12/13/15/16/18/19/20/21</p>       |
| <p>18</p> | <p>PV1/2/3/4/5/6/8/9/10/12/13/15/16/17/18/19/20/21</p>      | <p>19</p> | <p>PV1/2/3/4/5/6/8/9/10/12/13/14/15/16/17/18/19/20/21</p> |
| <p>20</p> | <p>PV1/2/3/4/5/6/7/8/9/10/12/13/14/15/16/17/18/19/20/21</p> |           |   |

# 5

**EL** Προετοιμασία ενός καλωδίου AC

**HU** AC-kábel előkészítése

**LV** Maiņstrāvas kabeļa sagatavošana

**LT** Kintamosios srovės kabelio paruošimas

**MK** Подготвување кабел за наизменична струја

**CNR** Priprema kabla za naizmjeničnu struju



**EL**

① Μη συνδέετε φορτία μεταξύ του αντιστροφέα και του διακόπτη AC που συνδέεται απευθείας στον αντιστροφέα. Διαφορετικά, ο διακόπτης μπορεί να κάνει κατά λάθος απόξευση. ② Εάν χρησιμοποιείται διακόπτης AC με προδιαγραφές μη συμβατές με τα τοπικά πρότυπα, τους κανονισμούς ή τις συστάσεις της Εταιρείας, ο διακόπτης ενδέχεται να μην απενεργοποιηθεί εγκαίρως σε περίπτωση εξαιρέσεων, προκαλώντας σοβαρές βλάβες. ③ Κάθε αντιστροφέας πρέπει να είναι εξοπλισμένος με διακόπτη εξόδου AC. Δεν μπορούν να συνδεθούν πολλοί αντιστροφείς στον ίδιο διακόπτη εξόδου AC.

**HU**

① Ne csatlakoztasson terheléseket az inverter és a közvetlenül az inverterhez csatlakozó AC-kapcsoló közé. Ellenkező esetben a kapcsoló véletlenül kioldódhat. ② Ha az AC-kapcsolót a helyi szabványok, előírásokon vagy a vállalat ajánlásain kívüli specifikációkkal használják, előfordulhat, hogy a kapcsoló kivételes esetekben nem kapcsol ki időben, és ez súlyos hibákat okozhat. ③ Minden invertert el kell látni egy kimeneti AC-kapcsolóval. Több inverter nem csatlakozhat ugyanahhoz a kimeneti AC-kapcsolóhoz.

**LV**

① Nepievienojiet jaudas starp invertoru un maiņstrāvas slēdzi, kas tieši savienots ar invertoru. Pretējā gadījumā slēdzis var atslēgties kļūdas pēc. ② Ja tiek izmantots maiņstrāvas slēdzis, kura specifikācijas neatbilst vietējiem standartiem, noteikumiem vai uzņēmuma ieteikumiem, slēdzis izņēmuma gadījumos var laicīgi neizslēgties, tādējādi radot smagus bojājumus. ③ Visiem inverteriem jābūt aprīkoti ar maiņstrāvas izejas slēdzi. Pie viena maiņstrāvas izejas slēdža nevar pievienot vairākus invertorus.

**LT**

① Nejunkite apkrovų tarp keitiklio ir kintamosios srovės jungiklio, kuris tiesiogiai jungiamas prie inverterio. Priešingu atveju jungiklis gali per klaidą suveikti. ② Jei kintamosios srovės jungiklis naudojamas su specifikacijomis, neatitinkančiomis vietinių standartų, taisyklių ar bendrovės rekomendacijų, išimties atveju jungiklis gali laiku neišsijungti ir sukelti rimtų gedimų. ③ Kiekviename inverteryje turi būti įrengtas kintamosios srovės išvesties jungiklis. Keli inverteriai negali būti prijungti prie to paties kintamosios srovės išvesties jungiklio.

**MK**

① Не поврзувајте потрошувачи помеѓу инвертерот и прекинувачот за наизменична струја што директно се поврзува со инвертерот. Во спротивно, прекинувачот може да се активира по грешка. ② Ако се користи прекинувач за наизменична струја што не е во согласност со локалните стандарди, прописи или препораките од компанијата, прекинувачот може да не се исклучи навреме во случај на грешка, со што ќе настанат сериозни дефекти. ③ Секој инвертер мора да биде опремен со прекинувач за излез на наизменична струја. Повеќе инвертери не можат да бидат поврзани на истиот прекинувач за излезна наизменична струја.

**CNR**

① Nemojte povezivati potrošače između invertera i prekidača naizmjenične struje koji je direktno povezan na inverter. U suprotnom, prekidač može greškom da se aktivira. ② Ako se prekidač naizmjenične struje koristi sa specifikacijama koje nijesu u skladu sa lokalnim standardima, propisima ili preporukama kompanije, možda neće uspjeti na vrijeme da se isključi u vanrednim situacijama, što može da izazove ozbiljne kvarove. ③ Svaki inverter mora da ima prekidač za izlaznu naizmjeničnu struju. Ne smije se povezivati više invertera na jedan prekidač za izlaznu naizmjeničnu struju.



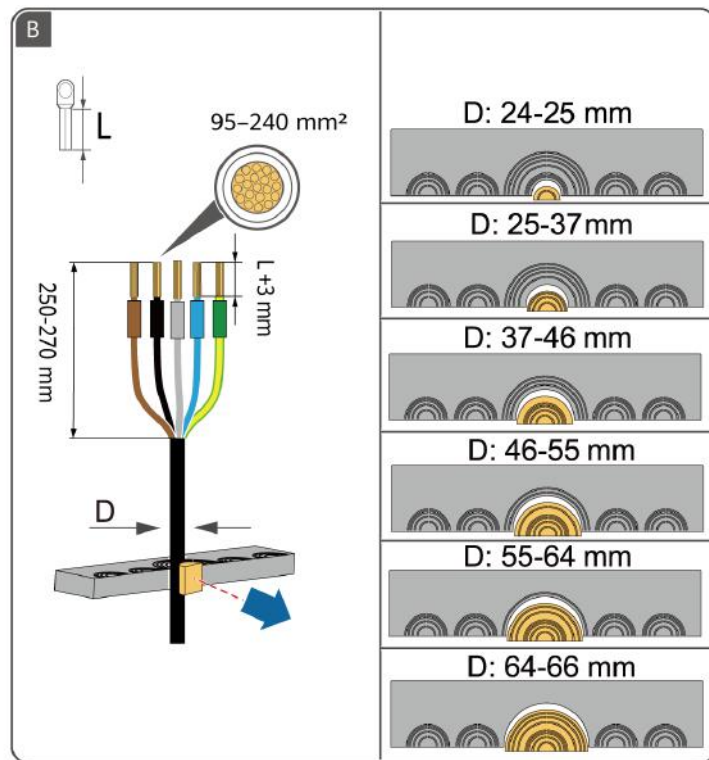
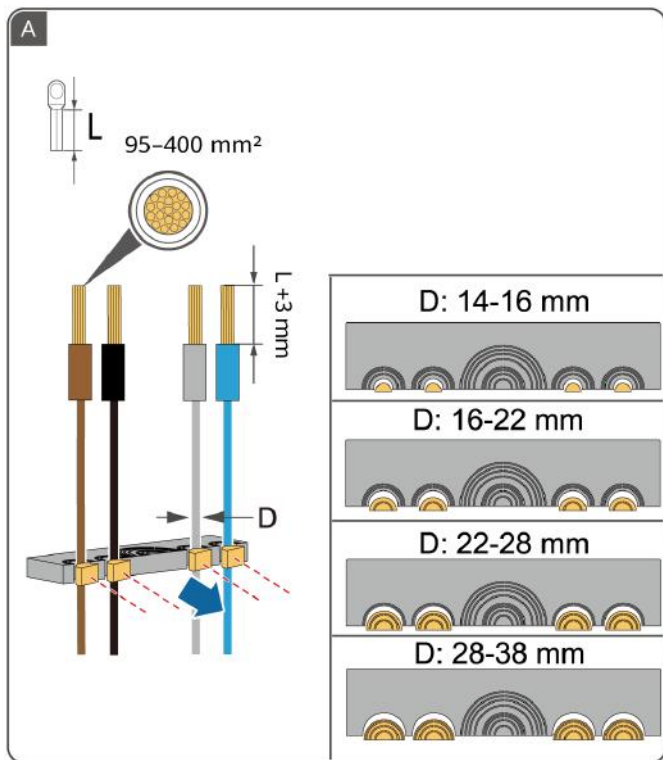

# 6

**EL** Προετοιμασία καλωδίων σήματος

**HU** A jelkábelek előkészítése

**LV** Signāla kabeļu sagatavošana

**LT** Signalinių kabelių paruošimas

**MK** Подготовка на сигналните кабли

**CNR** Priprema signalnih kablova

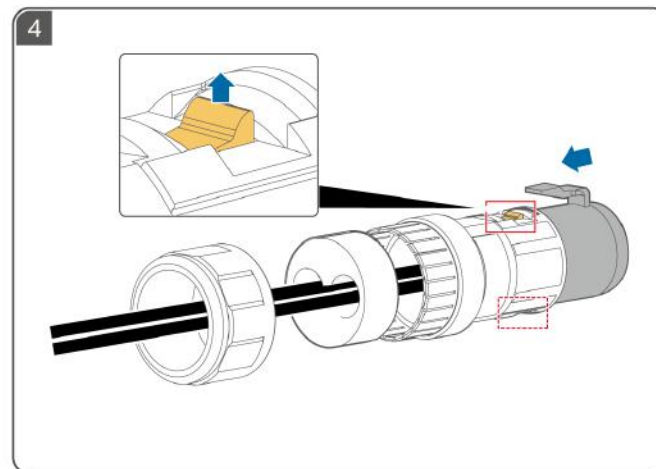
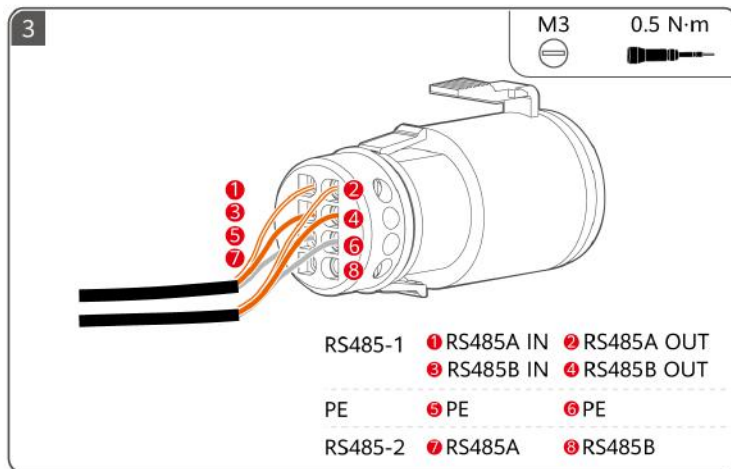
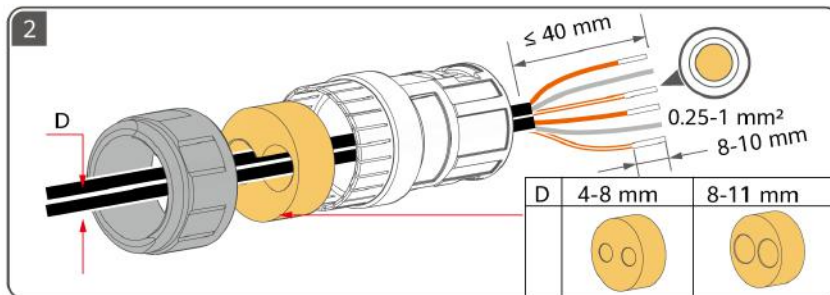
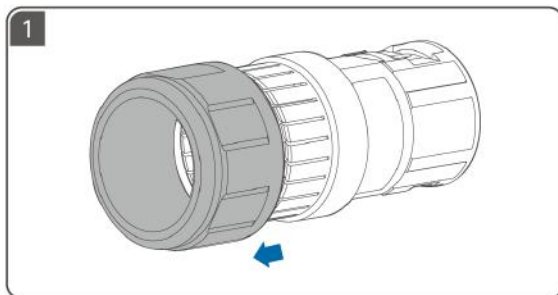

# 7

**EL** Ηλεκτρικές συνδέσεις  
**HU** Elektromos csatlakozások  
**LV** Elektriskie savienojumi

**LT** Elektros jungtys  
**MK** Електрични поврзувања  
**CNR** Električni priključci

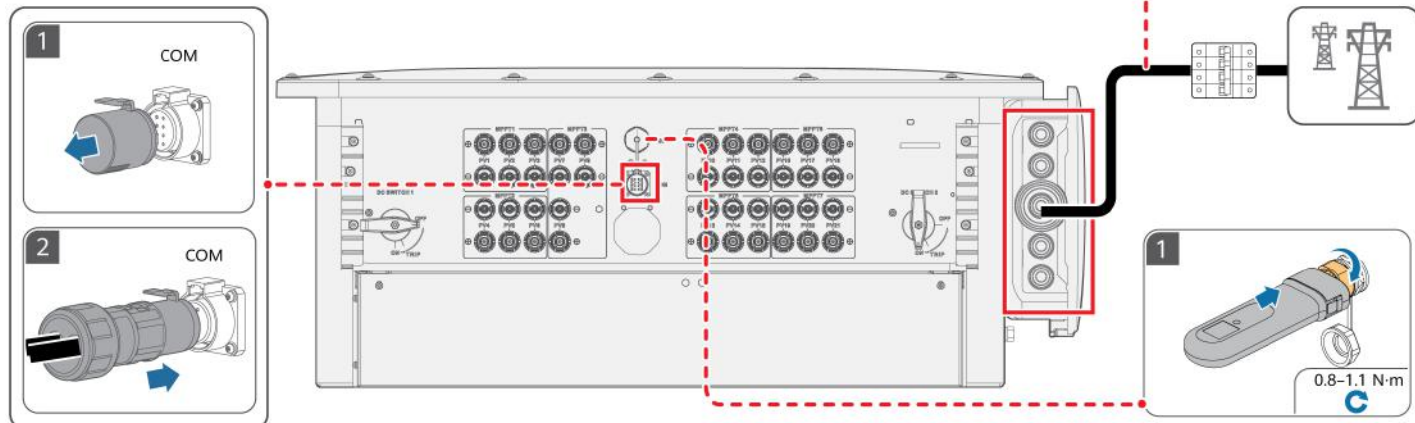
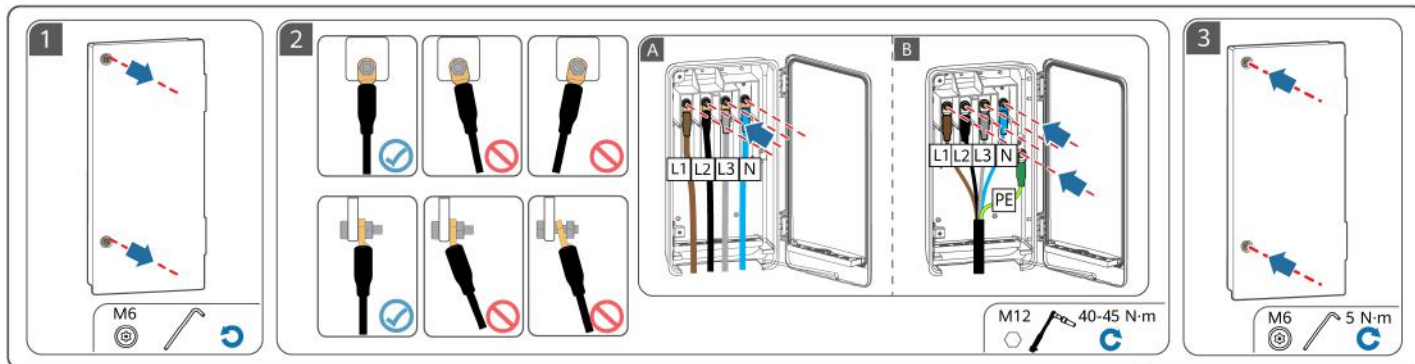

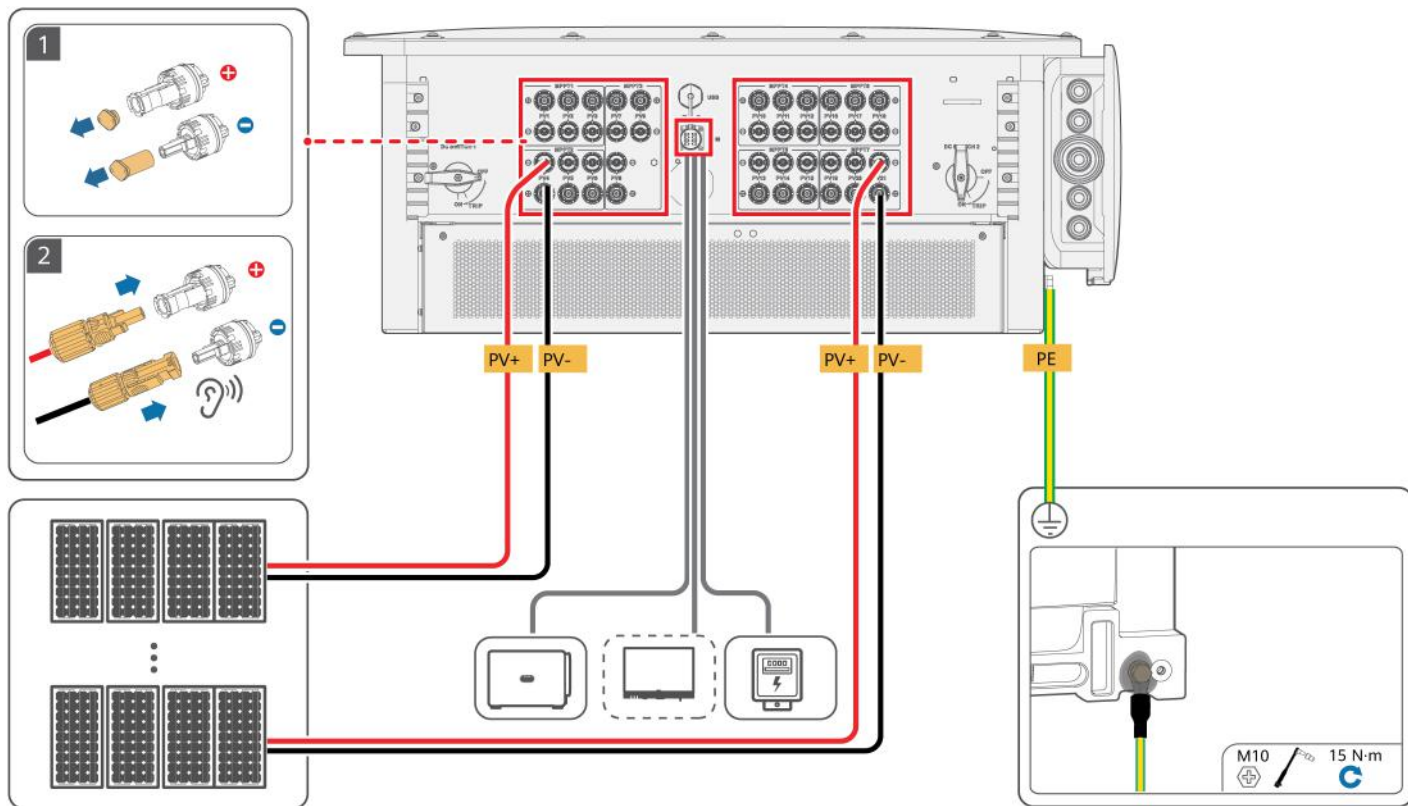

# 8

**EL** Ενεργοποίηση και θέση σε λειτουργία

**HU** Bekarcsolás és üzembe helyezés

**LV** Barošanas ieslēgšana un nodošana ekspluatācijā

**LT** Įjungimas ir paleidimas

**MK** Вклучување и пуштање во употреба

**CNR** Uključivanje i puštanje u pogon

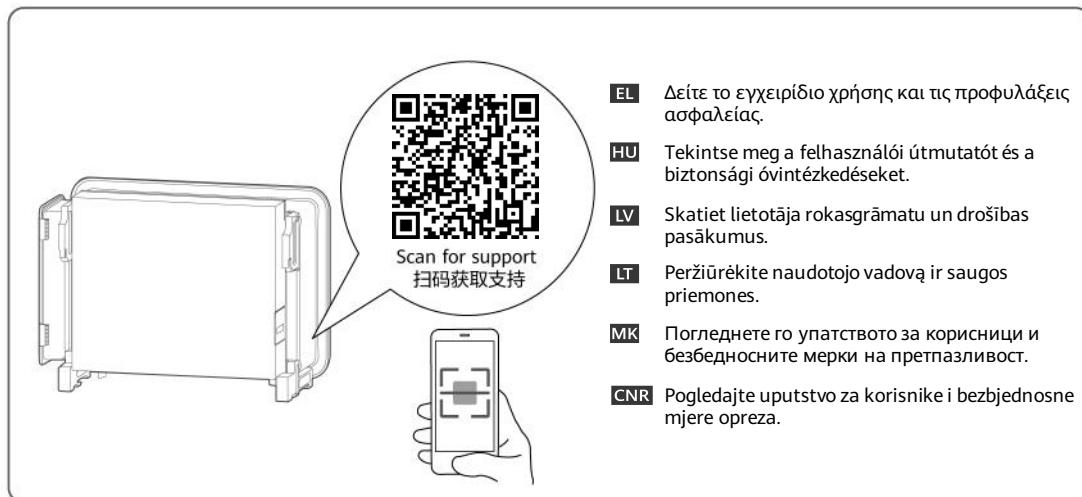
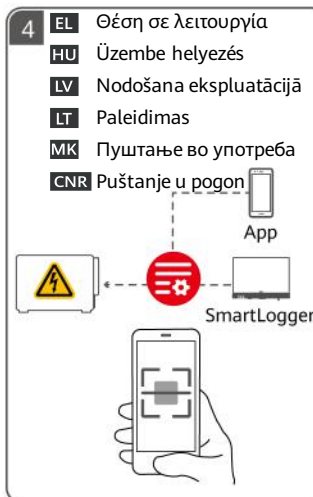
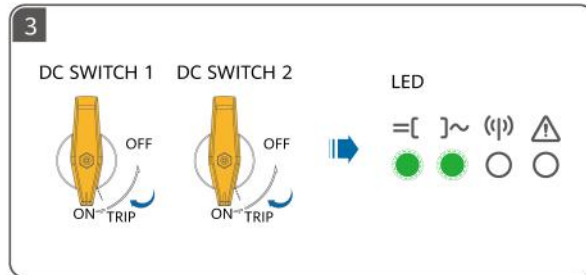
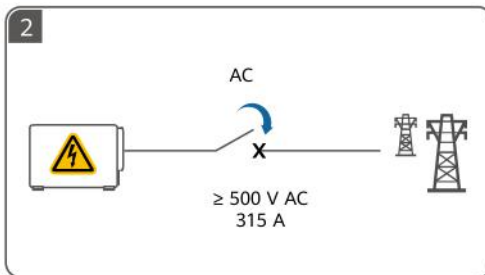
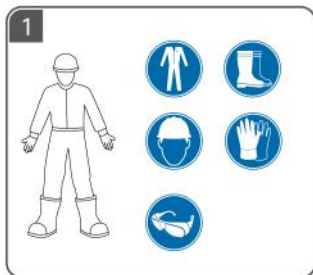

NB

PT-PT

RO

SR

SK

SL

- NB** Les brukerhåndboken nøye for å gjøre deg kjent med produktinformasjonen og forholdsreglene før du installerer utstyret. Produktgarantien dekker ikke utstyrskade forårsaket av at man ikke har fulgt retningslinjene for oppbevaring, transport, installasjon og bruk i dette dokumentet og i brukerhåndboken. Skann QR-koden på utstyret for å se brukerhåndboken og forholdsreglene. Informasjonen i dette dokumentet kan endres uten varsel. Ved utarbeidelsen av dette dokumentet har vi så langt som mulig forsøkt å sikre at innholdet er nøyaktig, men ingen av erklæringene, opplysningene eller anbefalingene i dokumentet utgjør noen form for uttrykt eller underforstått garanti.
- PT-PT** Antes de instalar o equipamento, leia o manual de utilizador com atenção para se familiarizar com as informações sobre o produto e as precauções de segurança. A garantia do produto não cobre danos do equipamento causados pelo incumprimento das diretrizes de armazenamento, transporte, instalação e utilização especificadas neste documento e no manual de utilizador. Leia o código QR no equipamento para ver o manual de utilizador e as precauções de segurança. As informações constantes neste documento estão sujeitas a alterações sem aviso prévio. Foram feitos todos os esforços na preparação deste documento para garantir a precisão do conteúdo. No entanto, nenhuma das declarações, informações ou recomendações neste documento constitui algum tipo de garantia, seja expressa ou implícita.
- RO** Înainte de a instala echipamentul, citiți cu atenție manualul de utilizare pentru a vă familiariza cu informațiile despre produs și cu măsurile de siguranță. Garanția produsului nu acoperă daunele echipamentului cauzate de nerespectarea instrucțiunilor de depozitare, transport, instalare și utilizare specificate în acest document și în manualul de utilizare. Scanați codul QR de pe echipament pentru a vedea manualul de utilizare și măsurile de siguranță. Informațiile din acest document pot fi modificate fără înștiințare. La pregătirea acestui document au fost depuse toate eforturile astfel încât să se asigure acuratețea conținutului, însă enunțurile, informațiile și recomandările din acest document nu constituie nicio garanție de niciun fel, explicită sau implicită.
- SR** Пре инсталирања опреме, пажљиво прочитајте корисничко упутство да бисте се упознали са информацијама о производу и мерама предострожности. Гаранција производа не покрива оштећење опреме проузроковано непоштовањем смерница за складиштење, транспорт, инсталацију и употребу, које су наведене у овом документу и корисничком упутству. Скенирајте QR код на опреми да бисте прегледали корисничко упутство и мере предострожности. Информације у овом документу су подложне променама без претходног обавештења. У припреми овог документа учињени су сви напори да се осигура тачност садржаја, али све изјаве, информације и препоруке у овом документу не представљају гаранцију било које врсте, изричиту или подразумевану.
- SK** Pred inštaláciou zariadenia si pozorne prečítajte používateľskú príručku, aby ste sa oboznámili s informáciami o produkte a bezpečnostnými opatreniami. Záruka na produkt sa nevzťahuje na poškodenie zariadenia spôsobené nedodržaním pokynov na skladovanie, prepravu, inštaláciu a používanie uvedených v tomto dokumente a v používateľskej príručke. Ak chcete zobraziť používateľskú príručku a bezpečnostné opatrenia, naskenujte kód QR na zariadení. Informácie v tomto dokumente sa môžu zmeniť bez predchádzajúceho oznámenia. Počas prípravy tohto dokumentu bolo vynaložené všetko úsilie na zabezpečenie presnosti jeho obsahu. Žiadne vyhlásenia, informácie ani odporúčania v tomto dokumente však nepredstavujú záruku žiadneho druhu, výslovnú ani predpokladanú.
- SL** Pred namestitvijo opreme natančno preberite uporabniški priročnik, da pridobite informacije o izdelku in previdnostnih ukrepih. Garancija izdelka ne krije poškodb opreme, ki nastanejo zaradi neupoštevanja navodil o shranjevanju, prevažanju, namestitvi in uporabi, navedenih v tem dokumentu in uporabniškem priročniku. Optično preberite kodo QR na opremi, da si ogledate uporabniški priročnik in previdnostne ukrepe. Informacije v tem dokumentu se lahko spremenijo brez obvestila. Pri pripravi tega dokumenta je bilo vložena veliko truda za zagotovitev natančnosti vsebine, vendar pa nobene izjave, informacije in priporočila v tem dokumentu ne zagotavljajo nikakršnega jamstva, izrecnega ali implicitnega.

# 1

**NB** Installasjonskrav

**PT-PT** Requisitos de instalação

**RO** Cerințe de instalare

**SR** Захтеви за инсталацију

**SK** Požadavky na inštaláciu

**SL** Zahteve glede namestitve

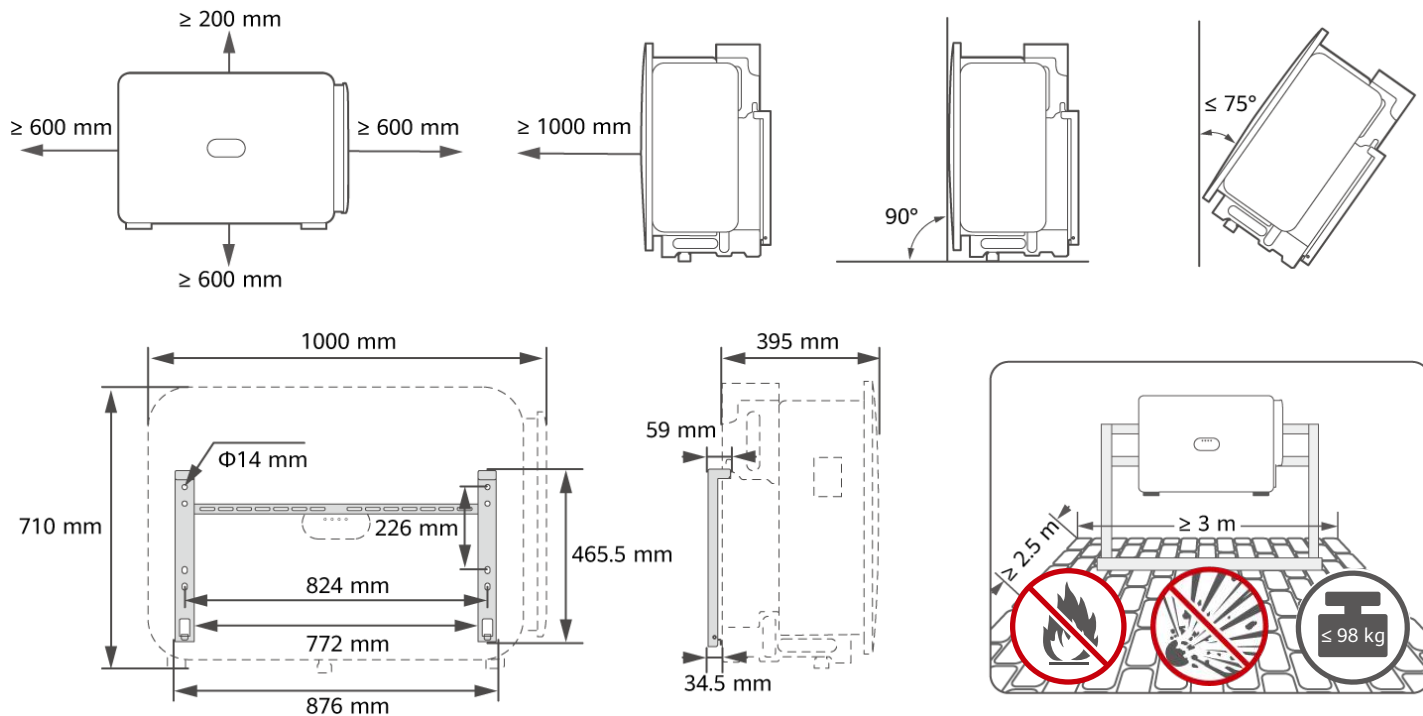



# 2

**NB** Installere enheten

**PT-PT** Instalação do dispositivo

**RO** Instalarea dispozitivului

**SR** Инсталирање уређаја

**SK** Inštalácia zariadenia

**SL** Namestitev naprave

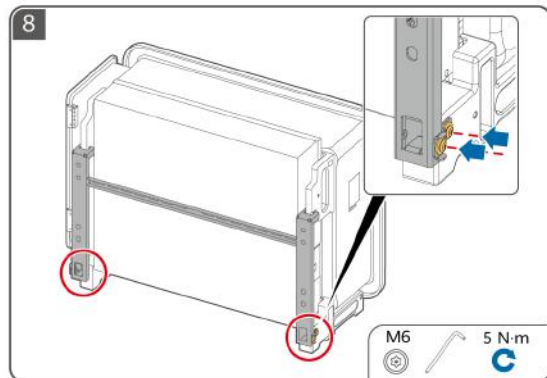
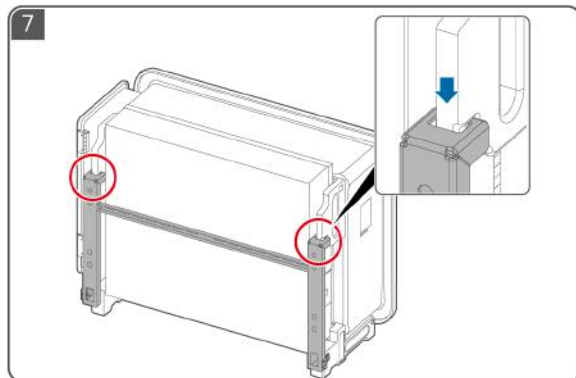
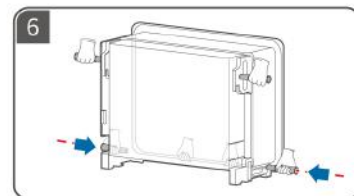
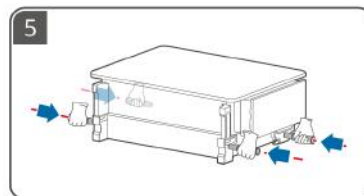
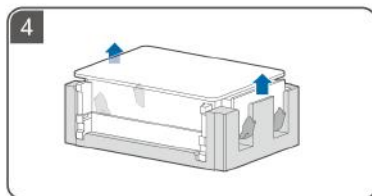
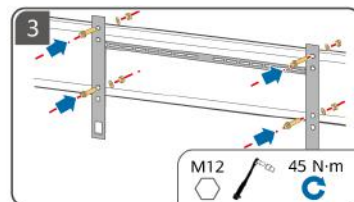
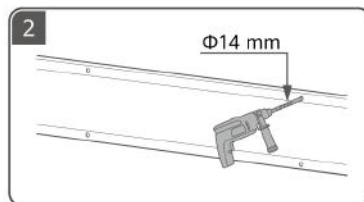
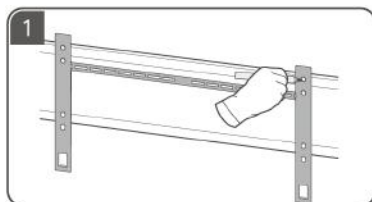

# 3

**NB** Klargjøre en PE-kabel

**PT-PT** Preparação de um cabo PE

**RO** Pregătirea unui cablu PE

**SR** Припрема кабла заштитног уземљења

**SK** Príprava ochranného uzemňovacieho kábla

**SL** Priprava ozemljitvenega kabla

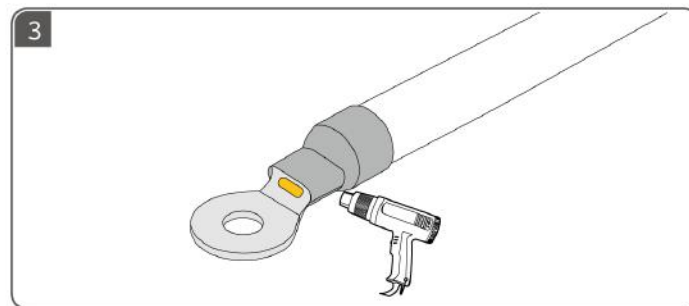
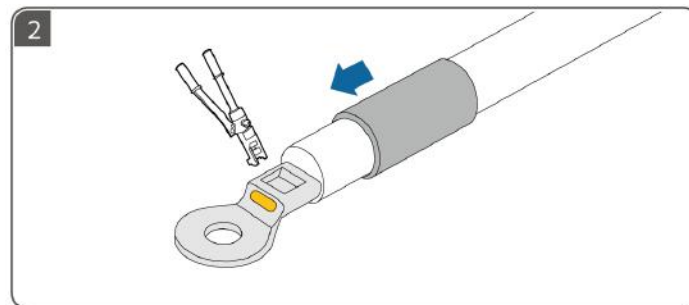
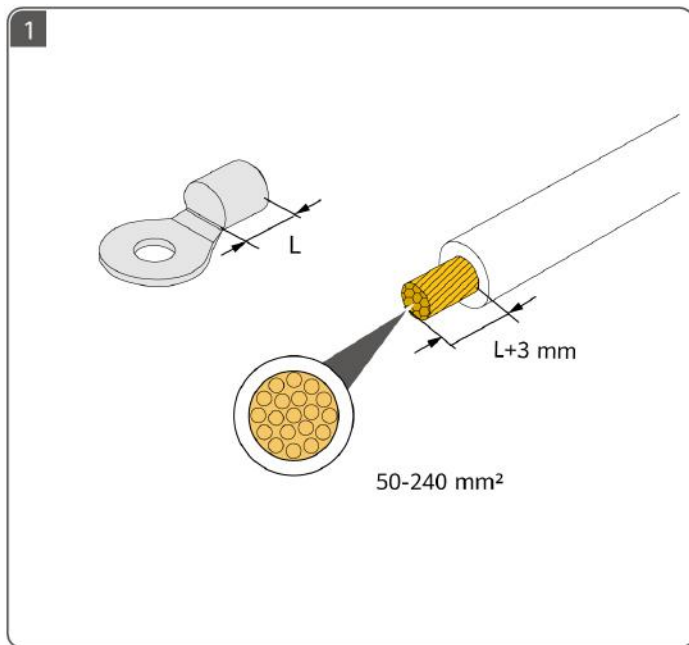

# 4

**NB** Klargjøre DC-kabler

**PT-PT** Preparação dos cabos CC

**RO** Pregătirea cablurilor de CC

**SR** Припрема kablova za jednosmernu struju

**SK** Príprava káblov jednosmerného prúdu

**SL** Priprava kablov za enosmerni tok

- NB** Bruk PV-kontaktene som følger med omformeren. For å sikre optimal kraftgenerering av systemet, må spenningsforskjellen mellom forskjellige MPPT-kretser være mindre enn 126 V.
- PT-PT** Utilize os conectores PV fornecidos com o inversor. A diferença de tensão entre os diferentes circuitos MPPT deve ser inferior a 126 V para garantir a produção ideal de energia do sistema.
- RO** Utilizați conectorii PV livrați împreună cu invertorul. Pentru a asigura randamentul optim al sistemului, diferența de tensiune dintre oricare două circuite MPPT trebuie să fie mai mică de 126 V.
- SR** Koristite PV konektore koji se isporučuju sa invertorom. Da bi se osiguralo optimalno generisanje energije sistema, razlika napona između različitih MPPT kola treba da bude manja od 126 V.
- SK** Použite fotovoltaické konektory dodávané s meničom. Na zabezpečenie optimálnej výroby elektrickej energie systémom musí byť rozdiel napätí medzi rôznymi obvody MPPT menší ako 126 V.
- SL** Uporabite fotovoltaične priključke, ki ste jih prejeli skupaj s pretvornikom. Za zagotovitev optimalne proizvodnje energije v sistemu je razlika v napetosti med različnimi vezji s sledenjem točki največje moči manjša od 126 V.

SUN2000-150K-MG0-ZH : AVIC JONHON

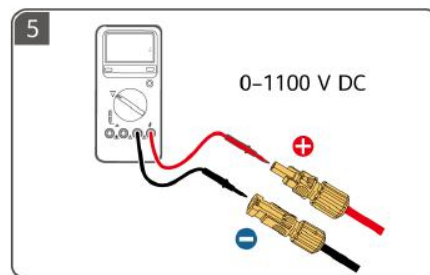
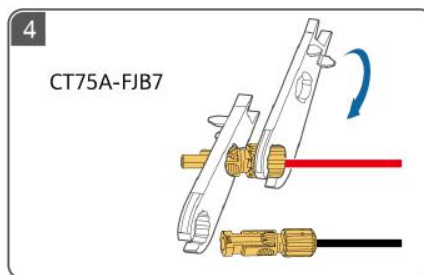
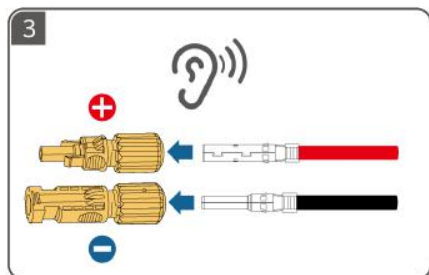
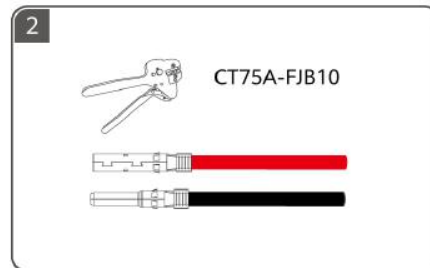
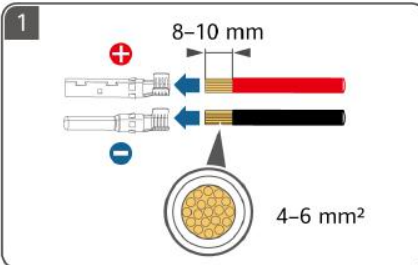
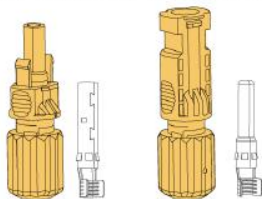

SUN2000-150K-MG0 : AMPHENOL

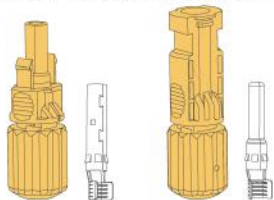

1

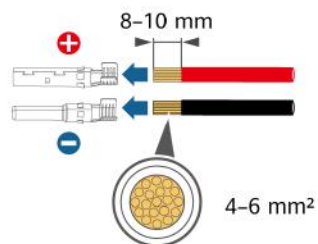

2

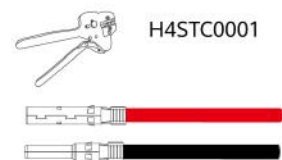

H4STC0001

3

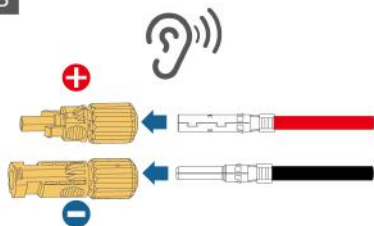

4

H4TW0001

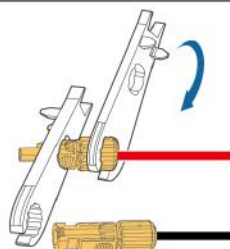

5

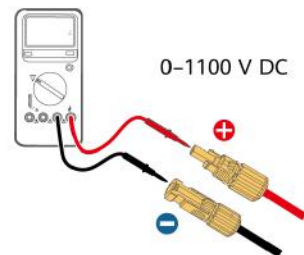

0-1100 V DC

- NB** Anbefalte tilkoblinger for DC-inndataterminaler
- PT-PT** Ligações recomendadas dos terminais de entrada de CC
- RO** Conexiuni recomandate la bornele de intrare CC
- SR** Препоручене везе улазних терминала за једносмерну струју
- SK** Odporúčané zapojenie vstupných svoriek jednosmerného prúdu
- SL** Priporočene povezave vhodnih terminalov za enosmerni tok



- NB** Ikke tilkoblet
- PT-PT** Desligado
- RO** Neconectat
- SR** Неповезано
- SK** Nepripojené
- SL** Ni povezano



- NB** Tilkoblet
- PT-PT** Ligado
- RO** Conectat
- SR** Повезано
- SK** Pripojené
- SL** Povezano

|    |  |    |   |
|----|--|----|---|
| 8  | <p>PV1/3/4/9/10/13/18/21</p>           | 9  | <p>PV1/3/4/9/10/13/18/19/21</p>           |
| 10 | <p>PV1/3/4/6/9/10/13/18/19/21</p>      | 11 | <p>PV1/3/4/6/9/10/13/16/18/19/21</p>      |
| 12 | <p>PV1/3/4/6/8/9/10/13/16/18/19/21</p> | 13 | <p>PV1/3/4/6/8/9/10/13/15/16/18/19/21</p> |

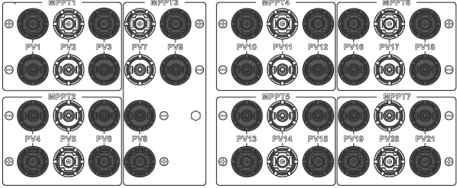
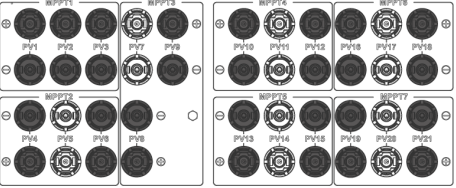
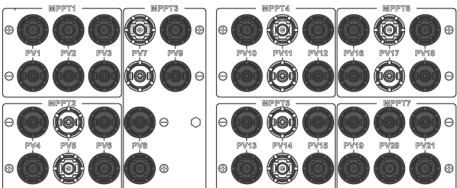
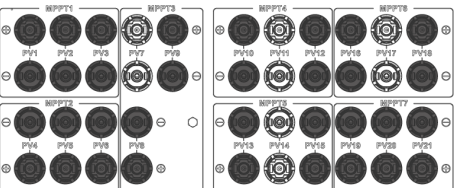
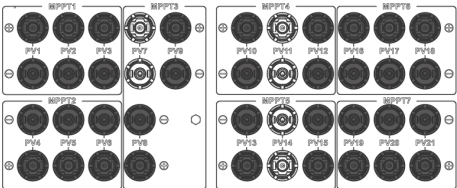
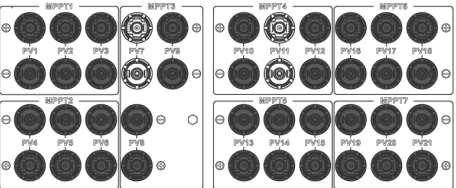
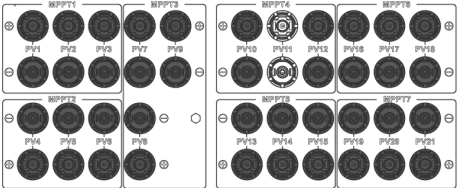
|    |  |    |   |
|----|--|----|---|
| 14 | <p>PV1/3/4/6/8/9/10/12/13/15/16/18/19/21</p>                   | 15 | <p>PV1/2/3/4/6/8/9/10/12/13/15/16/18/19/21</p>              |
| 16 | <p>PV1/2/3/4/6/8/9/10/12/13/15/16/18/19/20/21</p>             | 17 | <p>PV1/2/3/4/5/6/8/9/10/12/13/15/16/18/19/20/21</p>        |
| 18 | <p>PV1/2/3/4/5/6/8/9/10/12/13/15/16/17/18/19/20/21</p>        | 19 | <p>PV1/2/3/4/5/6/8/9/10/12/13/14/15/16/17/18/19/20/21</p>  |
| 20 | <p>PV1/2/3/4/5/6/7/8/9/10/12/13/14/15/16/17/18/19/20/21</p>  |    |   |

# 5

**NB** Klargjøre en AC-kabel

**PT-PT** Preparação de um cabo CA

**RO** Pregătirea unui cablu AC

**SR** Припрема кабла за наизменичну струју

**SK** Příprava kábla striedavého prúdu

**SL** Priprava kabla na izmenični tok



**NB**

① Ikke koble belastninger mellom omformeren og AC-bryteren som kobles direkte til omformeren. Ellers kan bryteren utløses ved en feil. ② Hvis en AC-bryter brukes med spesifikasjoner utover lokale standarder, forskrifter eller selskapets anbefalinger, kan det være bryteren ikke slår seg av i tide ved unntak, noe som kan forårsake alvorlige feil. ③ Hver omformer må være utstyrt med en AC-utgangsbryter. Flere omformere kan ikke kobles til samme AC-utgangsbryter.

**PT-PT**

① Não ligue cargas entre o inversor e o interruptor de CA que se liga diretamente ao inversor. Caso contrário, o interruptor pode ser acionado por engano. ② Se for utilizado um interruptor de CA com especificações que vão além dos padrões locais, dos regulamentos ou das recomendações da Empresa, o interruptor pode não se desligar atempadamente em caso de exceções, causando falhas graves. ③ Cada inversor deve estar equipado com um interruptor de saída de CA. Não ligue vários inversores ao mesmo interruptor de saída de CA.

**RO**

① Nu conectați sarcini între invertor și întrerupătorul CA care este conectat direct la acesta. În caz contrar, întrerupătorul se poate declanșa din greșeală. ② Dacă se folosește un întrerupător CA neconform cu standardele locale, reglementările sau recomandările companiei, este posibil ca întrerupătorul să nu oprească echipamentul în timp util, cauzând defecțiuni grave. ③ Fiecare invertor trebuie să fie echipat cu un întrerupător de ieșire CA. Nu este permisă conectarea mai multor invertoare la același întrerupător de ieșire CA.

**SR**

① Немојте повезивати потрошаче између инвертора и прекидача за наизменичну струју који се директно повезује на инвертор. У супротном, прекидач може грешком да се активира. ② Ако се користи прекидач за наизменичну струју са спецификацијама које нису у складу с локалним стандардима, прописима или препорукама Компаније, прекидач можда неће успети да се искључи на време у ванредним ситуацијама, што може да изазове озбиљне кварове. ③ Сваки инвертор мора да буде опремљен излазним прекидачем за наизменичну струју. На исти излазни прекидач за наизменичну струју не може да се повеже више инвертора.

**SK**

① Nepripájajte záťaž medzi menič a prepínač striedavého prúdu, ktorý sa priamo pripája k meniču. V opačnom prípade môže dôjsť k chybnému vypnutiu prepínača. ② Ak sa použije prepínač striedavého prúdu so špecifikáciami nad rámec miestnych noriem, predpisov alebo odporúčaní spoločnosti, prepínač sa v prípade mimoriadnej udalosti nemusí včas vypnúť, čo môže spôsobiť vážnu poruchu. ③ Každý menič musí byť vybavený prepínačom výstupu striedavého prúdu. Viacero meničov sa nemôže pripojiť k tomu istému prepínaču výstupu striedavého prúdu.

**SL**

① Med pretvornikom in stikalom za izmenični tok, ki je priključeno neposredno na pretvornik, ne priključite obremenitev. V nasprotnem primeru se lahko to stikalo nenamerno sproži. ② Če se pri uporabi stikala za izmenični tok ne upoštevajo specifikacije lokalnih standardov, predpisov ali priporočil podjetja, se stikalo v primeru izjem morda ne bo izklopilo pravočasno, zaradi česar lahko pride do resnih napak. ③ Vsak pretvornik mora biti opremljen s stikalom za izhod izmeničnega toka. Na isto izhodno stikalo za izmenični tok ni mogoče priključiti več pretvornikov.

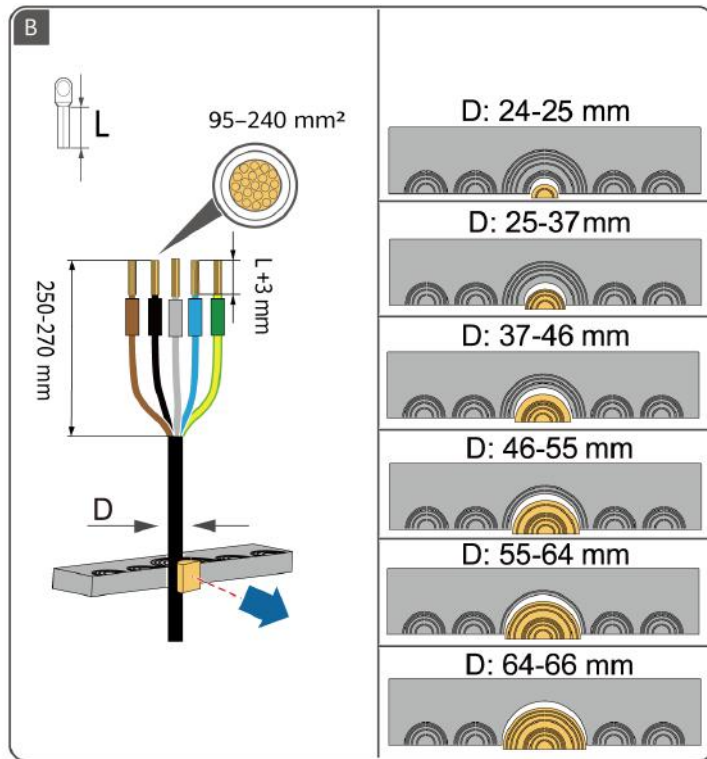
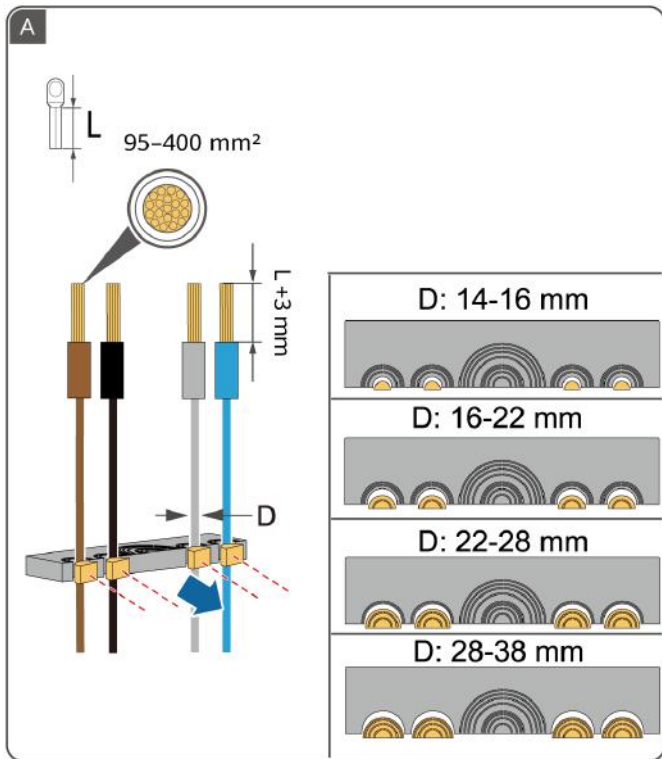



# 6

**NB** Klargjøre signalkabler

**PT-PT** Preparação dos cabos de sinal

**RO** Pregătirea cablurilor de semnal

**SR** Припрема сигналних каблова

**SK** Príprava signálnych káblov

**SL** Priprava signalnih kablov

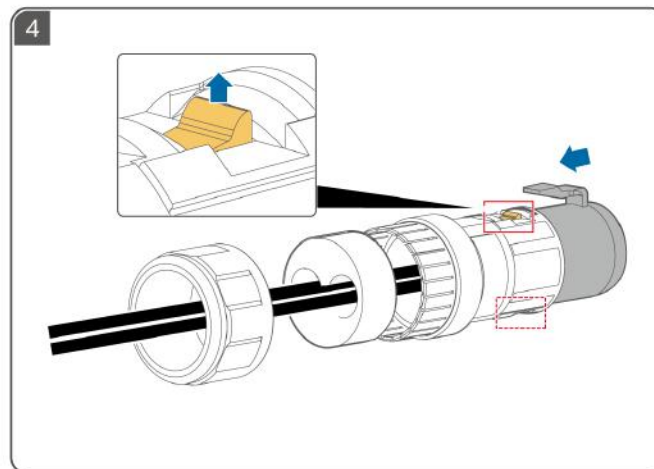
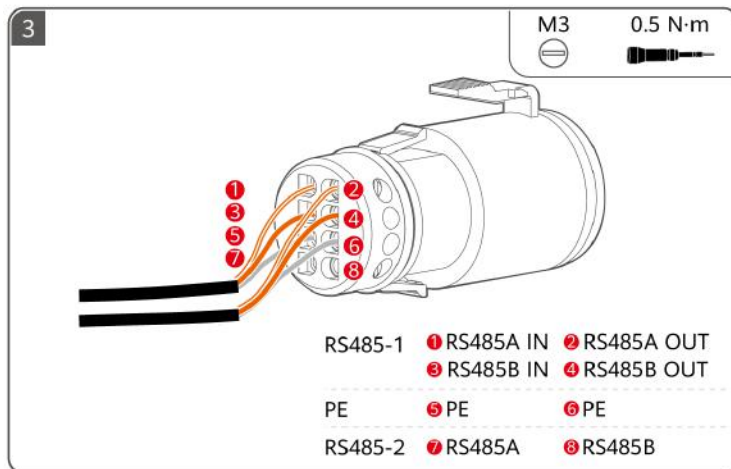
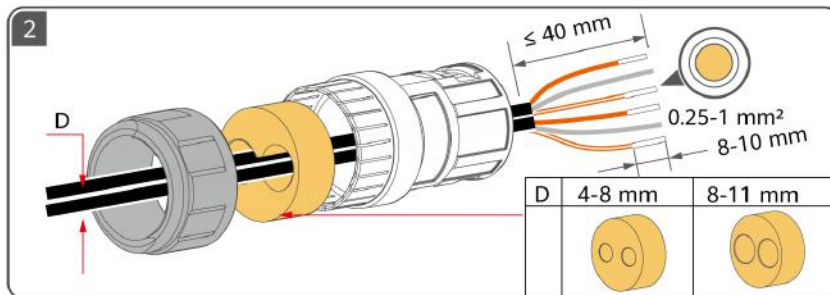
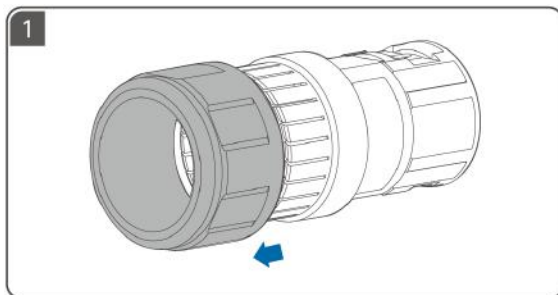

# 7

**NB** Elektriske tilkoblinger

**PT-PT** Ligações elétricas

**RO** Conexiunile electrice

**SR** Електричне везе

**SK** Elektrické prípojky

**SL** Električne povezave

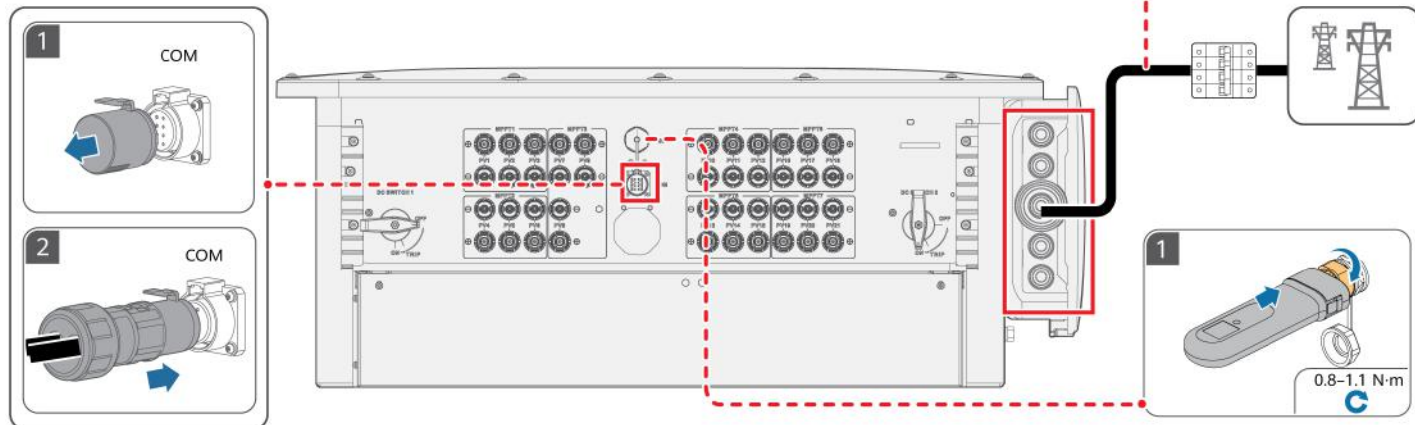
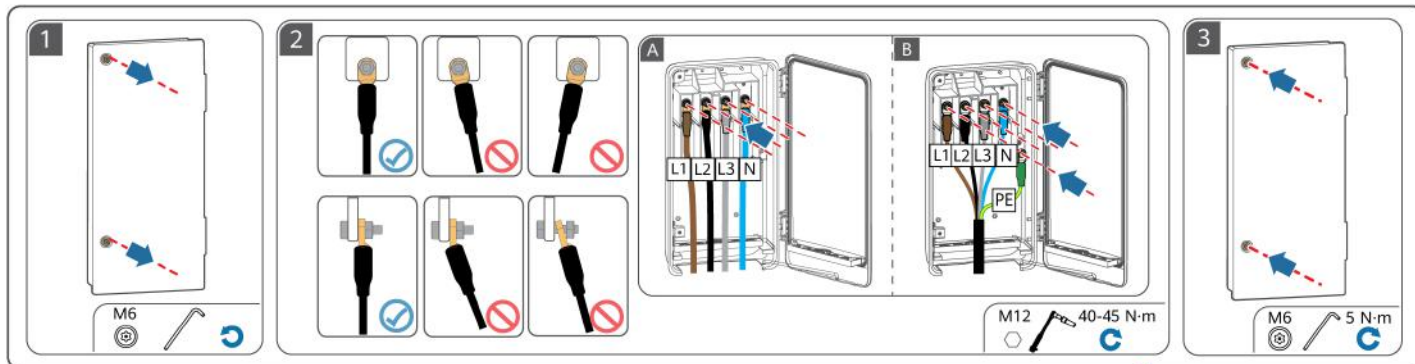

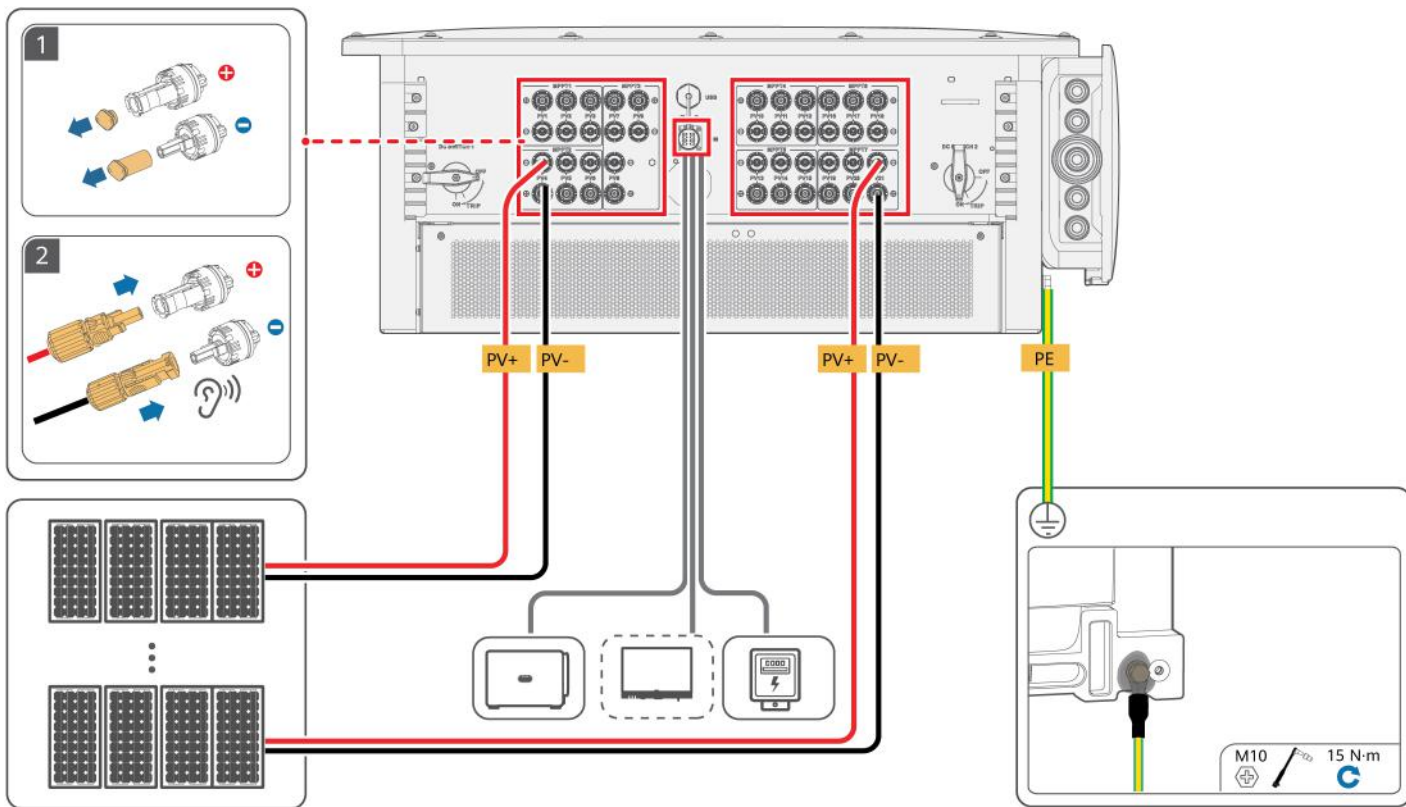

# 8

**NB** Oppstart og igangkjøring

**PT-PT** Ligação e colocação em funcionamento

**RO** Pornirea și punerea în funcțiune

**SR** Укључивање и пуштање у рад

**SK** Zapnutie a uvedenie do prevádzky

**SL** Vkllop in začetek uporabe

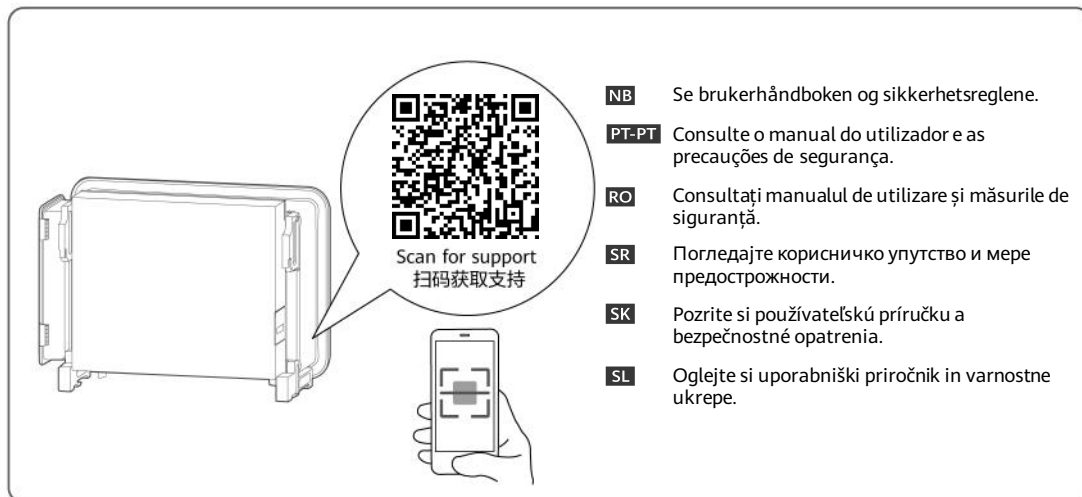
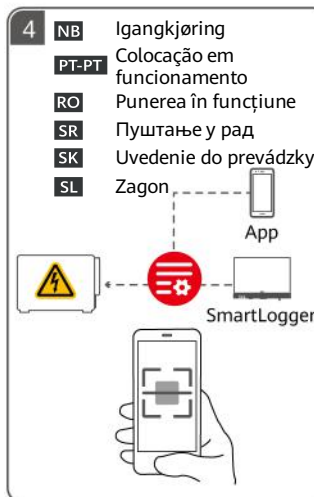
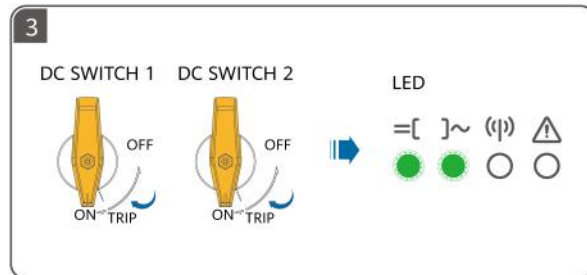
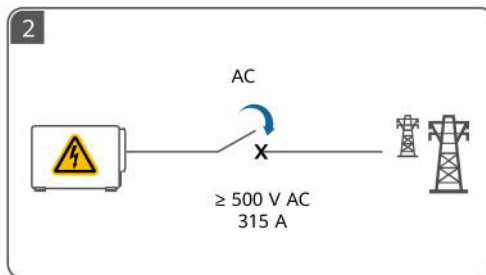
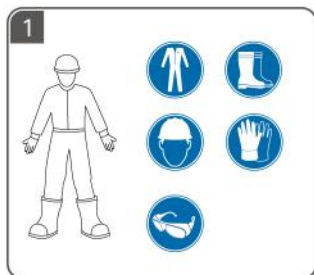



- SV** Innan du installerar utrustningen ska du läsa användarhandboken noggrant för att bekanta dig med produktinformationen och säkerhetsåtgärder. Produktgarantin täcker inte skada på utrustningen som uppstår på grund av att riktlinjer avseende förvaring, transport, installation och användning i detta dokument och användarhandboken inte följs. Du kan skanna QR-koden på utrustningen för att se användarhandboken och säkerhetsåtgärderna. Informationen i detta dokument kan ändras utan föregående varning. Målsättningen när dokumentet skapades var att dess innehåll ska vara korrekt. Dock kan inga påståenden, ingen information och inga rekommendationer i dokumentet garanteras på något sätt, uttalat eller outtalat.
- TR** Ekipman kurulumundan önce ürün bilgileri ve güvenlik önlemlerini öğrenmek için kullanıcı kılavuzunu dikkatlice okuyun. Bu belgede ve kullanıcı kılavuzunda belirtilen depolama, taşıma, kurulum ve kullanım talimatlarına uyulmamasından kaynaklanan ekipman arızaları, ürün garantisi kapsamında değildir. Ekipmanda yer alan kare kodu taratarak kullanıcı kılavuzunu ve güvenlik önlemlerini görüntüleyebilirsiniz. Bu belgede yer alan bilgiler bildirimde bulunulmadan değiştirilebilir. Bu belgenin hazırlanması sırasında içeriğinin doğru olması için gerekli hassasiyet gösterilmiştir ancak bu belgede yer alan hiçbir ifade, bilgi ve öneri açık veya zımni hiçbir şekilde garanti içermemektedir.
- UK** Перед установлением обладнання уважно ознайомтеся з інформацією про продукт і заходи безпеки в цьому посібнику. Гарантія на продукт не поширюється на випадки пошкодження обладнання через недотримання вказівок щодо зберігання, транспортування, установлення та використання, які наведено в цьому документі й посібнику користувача. Зіскануйте QR-код на обладнанні, щоб переглянути посібник користувача й інформацію про заходи безпеки. Інформація в цьому документі може змінюватися без попередження. Під час підготування цього документа було докладено всіх зусиль для забезпечення точності його вмісту, проте жодні твердження, відомості чи рекомендації, наведені в цьому документі, не є жодною формою гарантії, вираженої прямо чи непрямо.

# 1

**SV** Installationskrav

**TR** Kurulum Gereksinimleri

**UK** Вимоги до встановлення

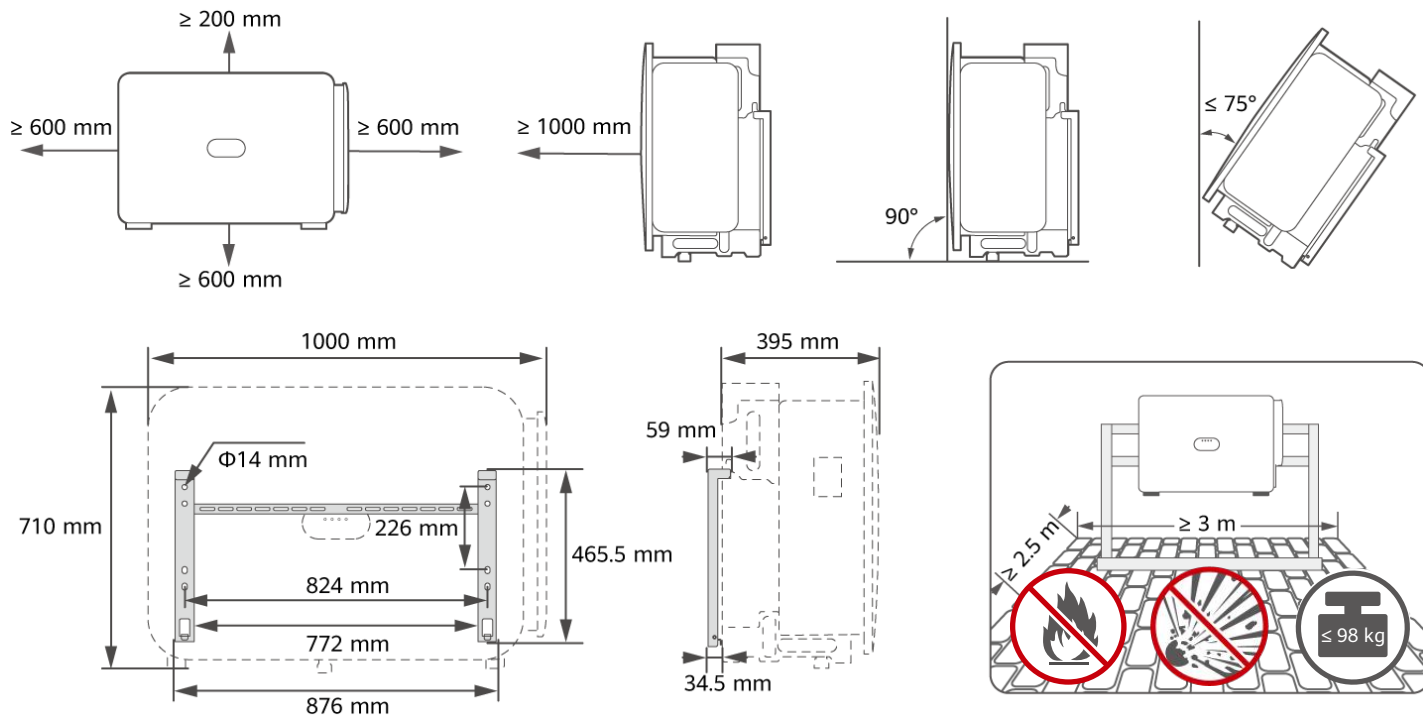

# 2

SV Installera enheten

TR Cihaz Kurulumu

UK Установлення пристрою

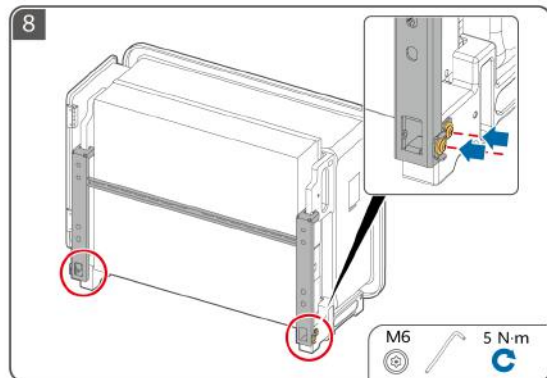
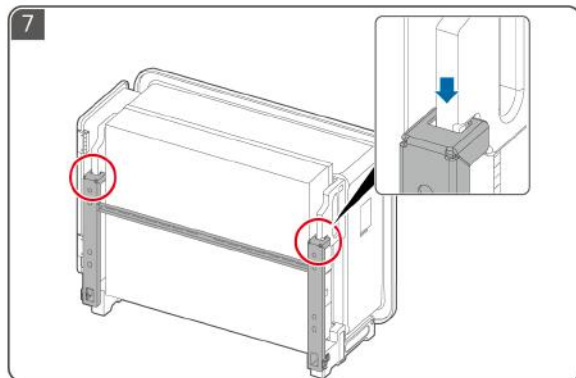
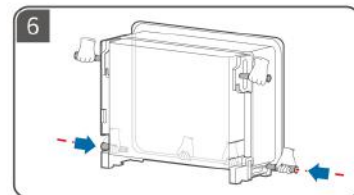
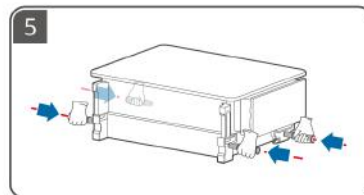
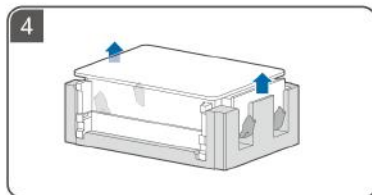
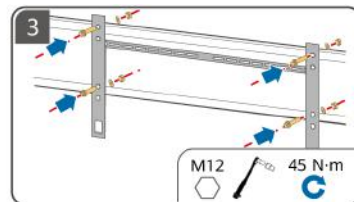
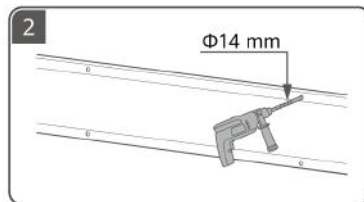
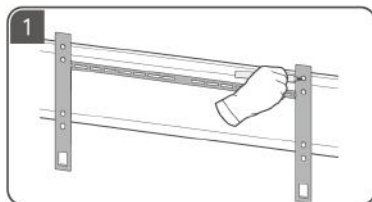



# 3

**SV** Förbereda en jordkabel

**TR** PE Kablosunu Hazırlama

**UK** Підготування кабелю захисного заземлення

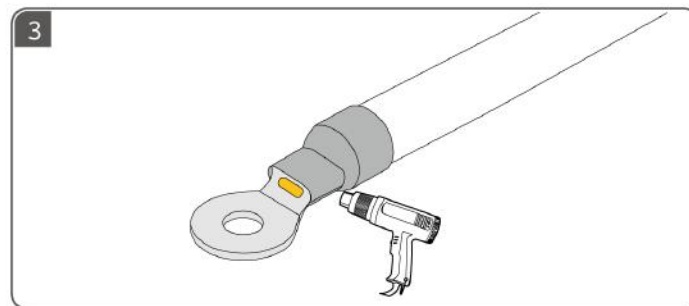
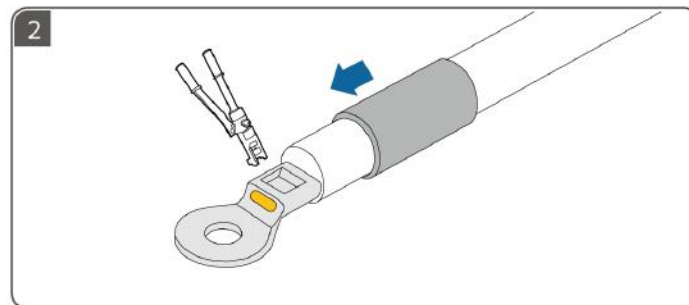
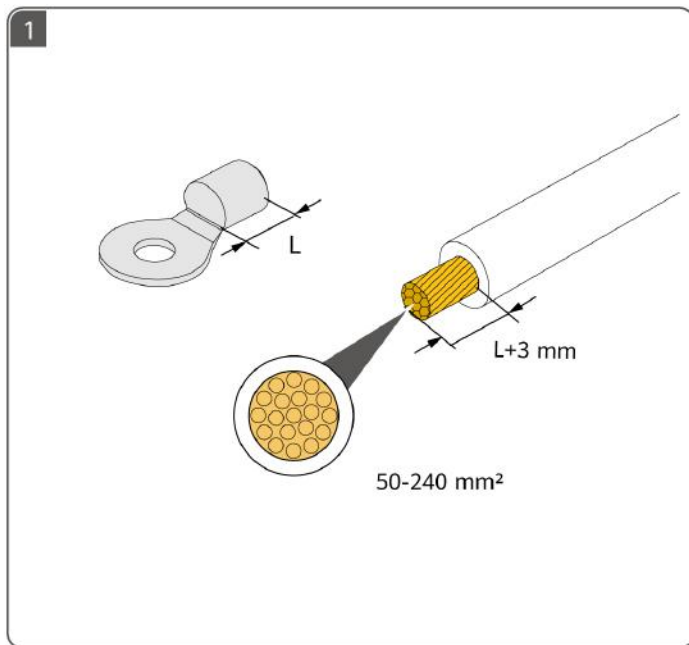

# 4

**SV** Förbereda likströmskablar

**TR** DC Kablolarını Hazırlama

**UK** Підготування кабелів постійного струму

**SV** Använd solcellskontakterna som följer med växelriktaren. För att säkerställa optimal kraftgenerering av systemet ska spänningsskillnaden mellan olika MPPT-kretsar vara mindre än 126 V.

**TR** İntvertörle birlikte verilen PV konektörlerini kullanın. Sistemin optimum güç üretimini sağlamak için, farklı MPPT devreleri arasındaki gerilim farkı 126 V'den az olmalıdır.

**UK** Використовуйте фотоелектричні з'єднувачі, які постачаються з інвертором. Щоб забезпечити оптимальне генерування електроенергії в системі, різниця напруги між різними контурами відстеження точки максимальної потужності (MPPT) має бути менше за 126 В.

SUN2000-150K-MG0-ZH : AVIC JONHON

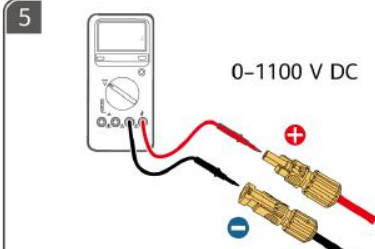
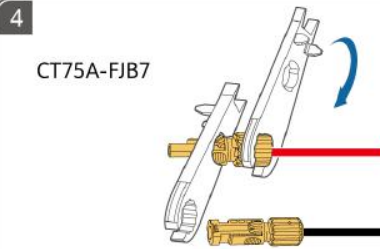
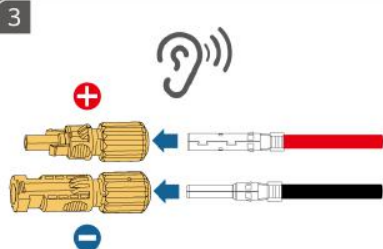
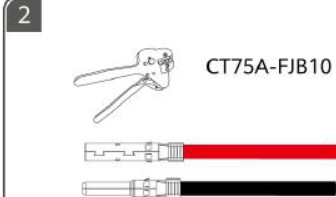
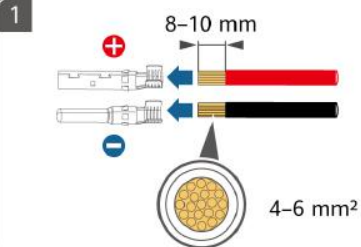
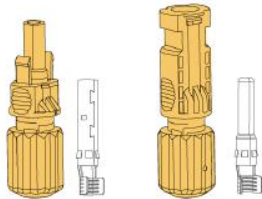

SUN2000-150K-MG0 : AMPHENOL

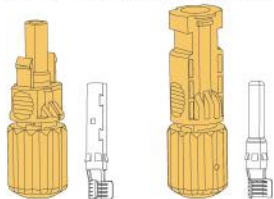

1

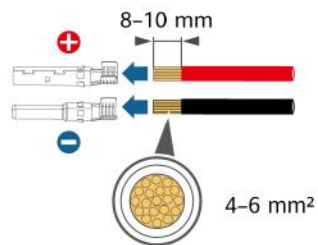

2

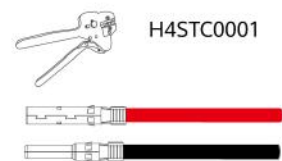

H4STC0001

3

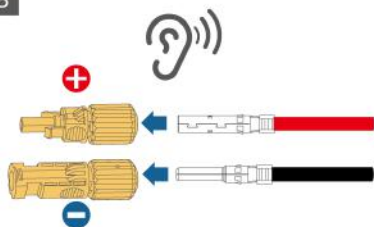

4

H4TW0001

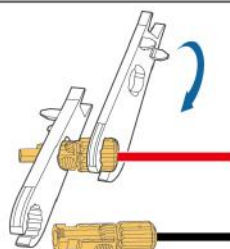

5

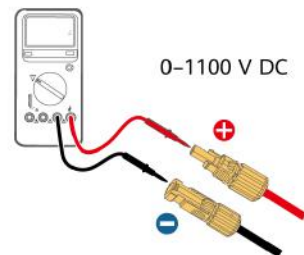

0-1100 V DC

**SV** Rekommenderade anslutningar av ingångsterminaler för likström

**TR** DC giriş terminallerinin önerilen bağlantıları

**UK** Рекомендовані варіанти під'єднання вхідних клем постійного струму



**SV** Inte ansluten

**TR** Bağlı değil

**UK** Не під'єднано



**SV** Anslutna

**TR** Bağlandı

**UK** Під'єднано

|    |  |    |   |
|----|--|----|---|
| 8  | <p>PV1/3/4/9/10/13/18/21</p>           | 9  | <p>PV1/3/4/9/10/13/18/19/21</p>           |
| 10 | <p>PV1/3/4/6/9/10/13/18/19/21</p>      | 11 | <p>PV1/3/4/6/9/10/13/16/18/19/21</p>      |
| 12 | <p>PV1/3/4/6/8/9/10/13/16/18/19/21</p> | 13 | <p>PV1/3/4/6/8/9/10/13/15/16/18/19/21</p> |

|    |   |    |   |
|----|---|----|---|
| 14 | <p>PV1/3/4/6/8/9/10/12/13/15/16/18/19/21</p>                | 15 | <p>PV1/2/3/4/6/8/9/10/12/13/15/16/18/19/21</p>            |
| 16 | <p>PV1/2/3/4/6/8/9/10/12/13/15/16/18/19/20/21</p>           | 17 | <p>PV1/2/3/4/5/6/8/9/10/12/13/15/16/18/19/20/21</p>       |
| 18 | <p>PV1/2/3/4/5/6/8/9/10/12/13/15/16/17/18/19/20/21</p>      | 19 | <p>PV1/2/3/4/5/6/8/9/10/12/13/14/15/16/17/18/19/20/21</p> |
| 20 | <p>PV1/2/3/4/5/6/7/8/9/10/12/13/14/15/16/17/18/19/20/21</p> |    |   |

# 5

**SV** Förbereda en växelströmskabel

**TR** AC Kablosunu Hazırlama

**UK** Підготування кабелю змінного струму



**SV**

① Anslut inte belastningar mellan växelriktaren och växelströmsbrytaren som är direkt ansluten till växelriktaren. Annars kan brytaren utlösas av misstag. ② Om en växelströmsbrytare används med specifikationer bortom lokala standarder, bestämmelser eller företagets rekommendationer kan det hända att brytaren inte stängs av i rätt tid vid undantag, vilket orsakar allvarliga fel. ③ Varje växelriktare måste vara utrustad med en brytare för växelströmsutgång. Flera växelriktare kan inte anslutas till samma brytare för växelströmsutgång.

**TR**

① Invertör ile doğrudan invertöre bağlanan bir AC anahtarı arasına yük bağlamayın. Aksi takdirde, anahtar yanlışlıkla atabilir. ② Yerel standartların, düzenlemelerin veya şirket'in tavsiyelerinin ötesinde teknik özelliklere sahip bir AC anahtarı kullanılırsa anahtar istisnai durumlarda zamanında kapanmayabilir ve ciddi arızalara neden olabilir. ③ Her invertör bir AC çıkış anahtarına sahip olmalıdır. Birden fazla invertör aynı AC çıkış anahtarına bağlanamaz.

**UK**

① Не підключайте споживачів навантаження між інвертором і перемикачем змінного струму, який з'єднано безпосередньо з інвертором. Інакше перемикач може помилково спрацювати. ② Якщо використовується перемикач змінного струму, характеристики якого не відповідають місцевим стандартам, нормативам або рекомендаціям компанії, перемикач може не вимикатися вчасно у виняткових ситуаціях, що спричинить серйозні несправності. ③ Кожен інвертор обов'язково потрібно обладнати вихідним перемикачем змінного струму. Не можна підключити кілька інверторів до одного вихідного перемикача змінного струму.

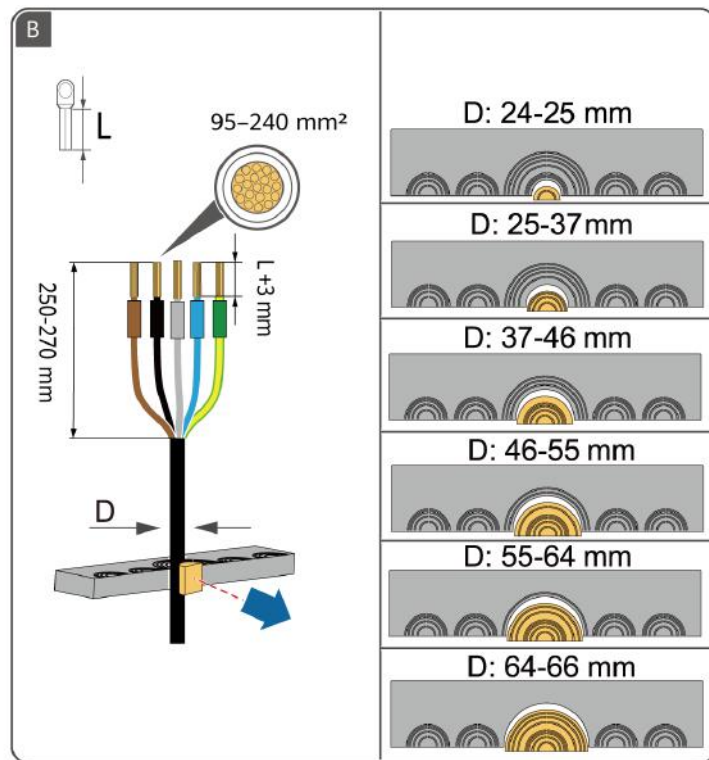
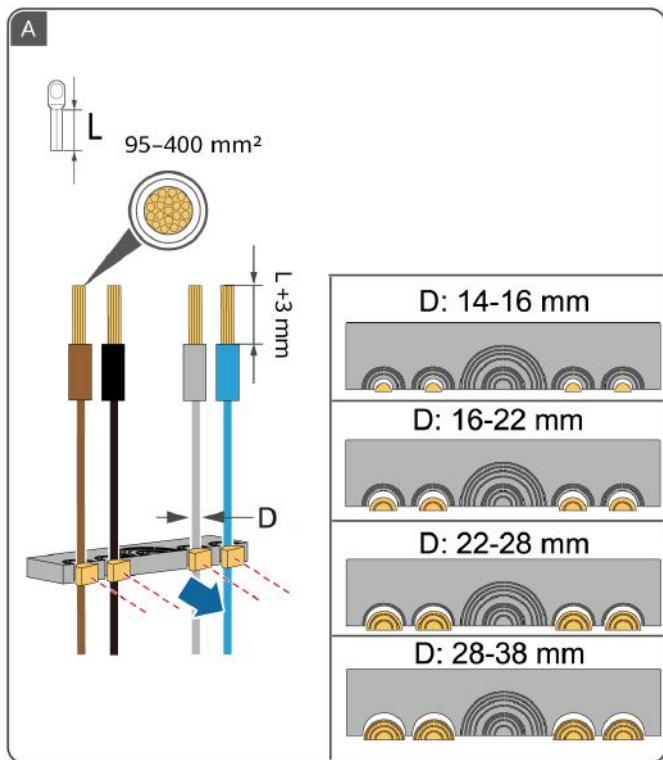

# 6

- SV** Förbereda signalkablarna
- TR** Sinyal Kablolarının Hazırlanması
- UK** Підготування сигнальних кабелів

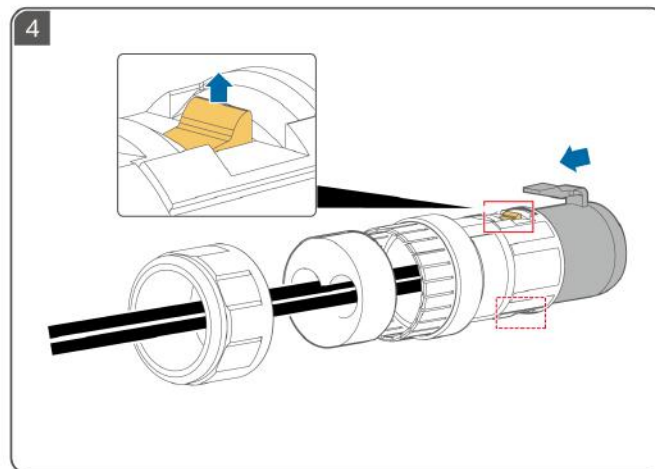
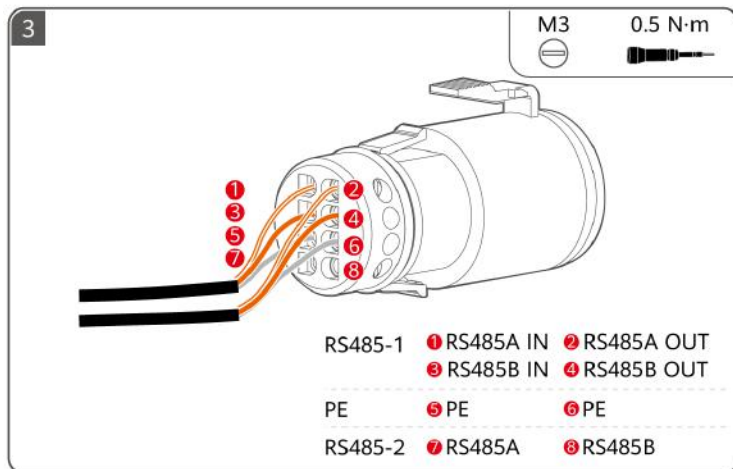
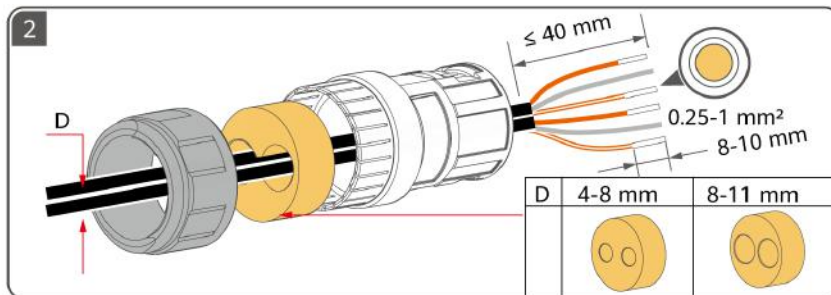
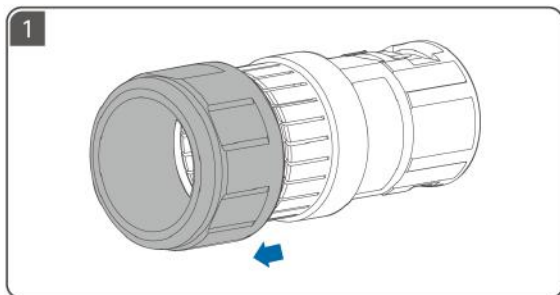



# 7

SV Elanslutningar

TR Elektrik Bağlantıları

UK Електричні з'єднання

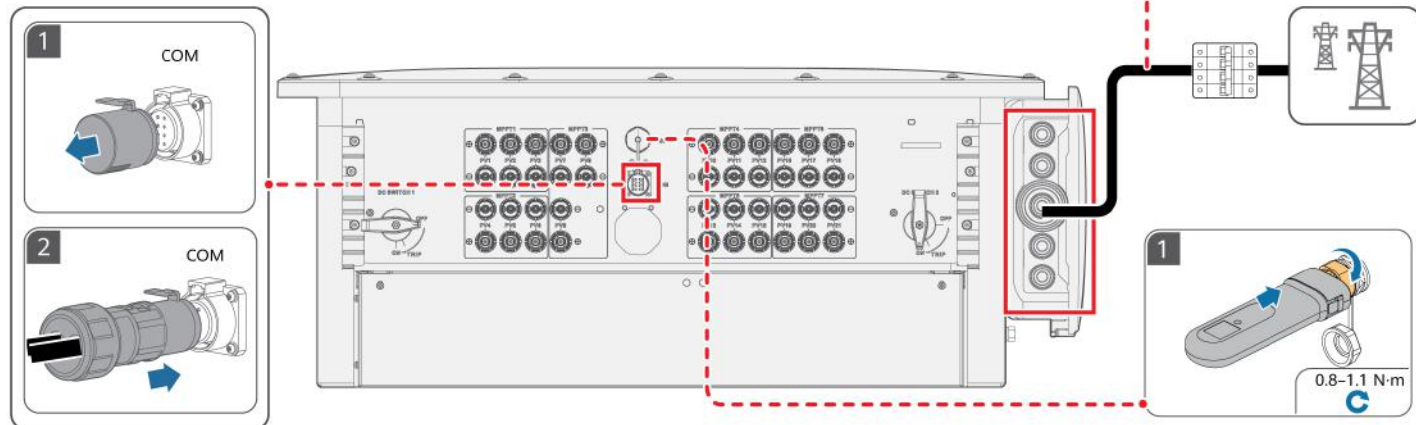
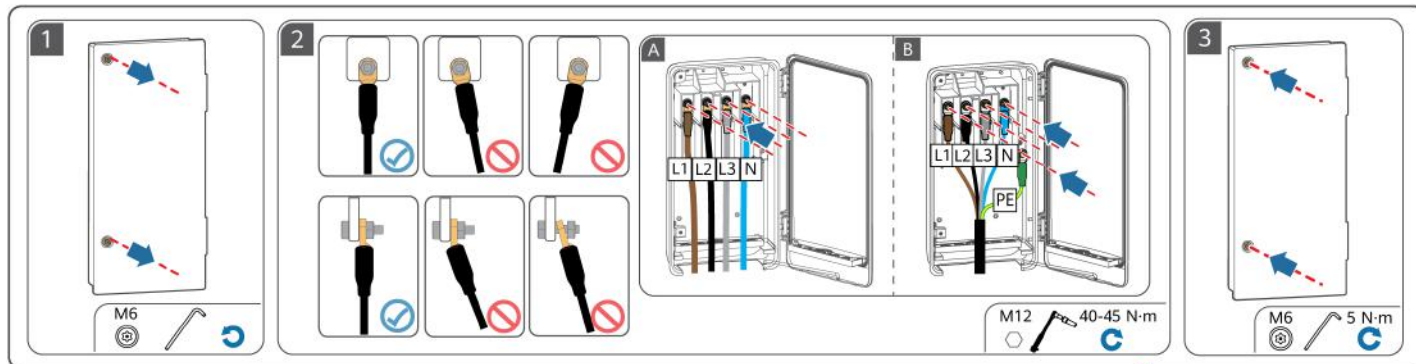

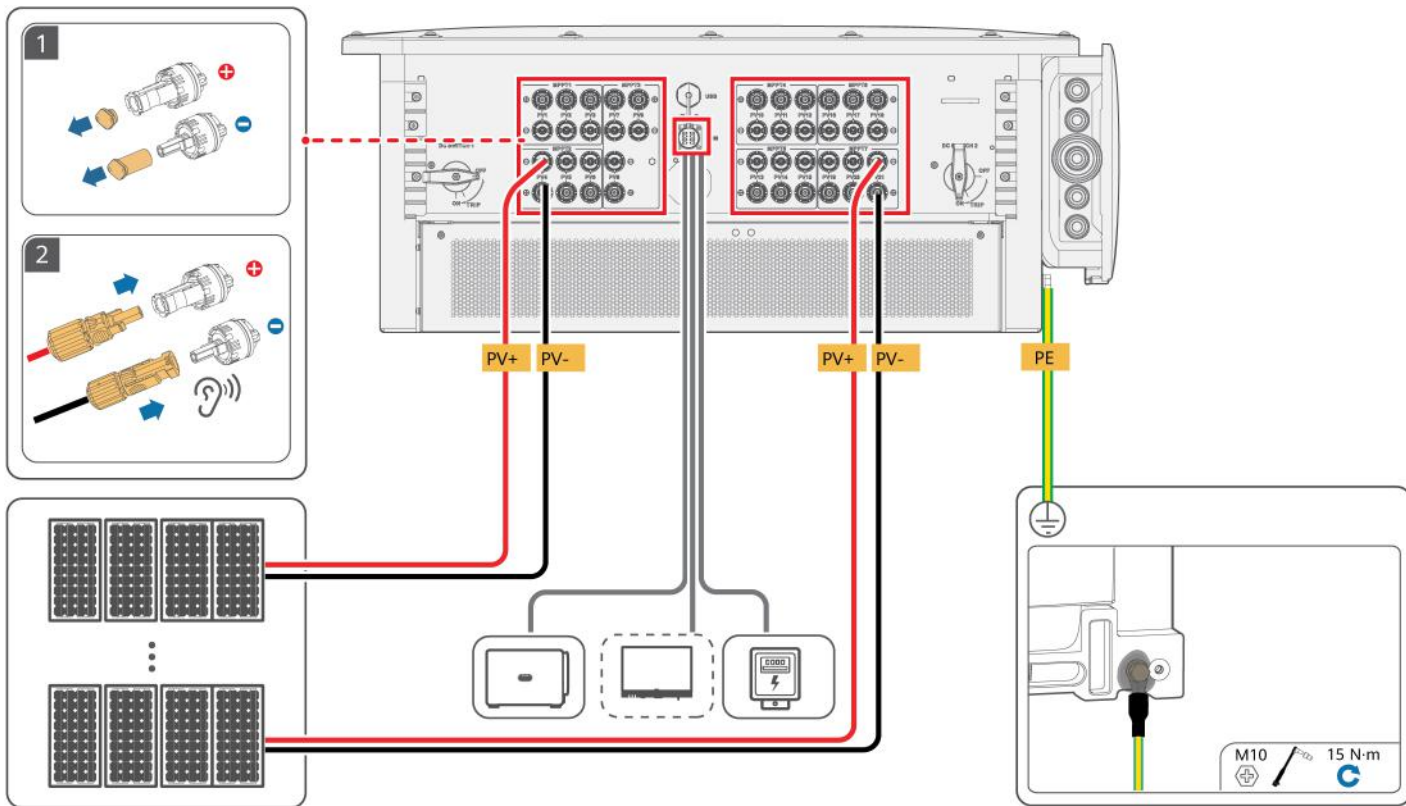

# 8

**SV** Start och driftsättning

**TR** Çalıştırma ve Devreye Alma

**UK** Увімкнення й уведення в експлуатацію

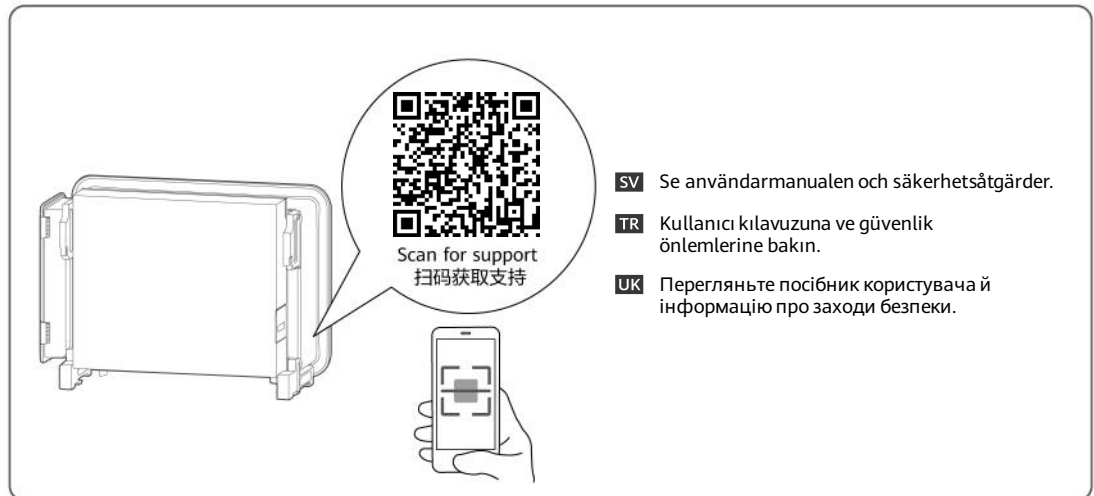
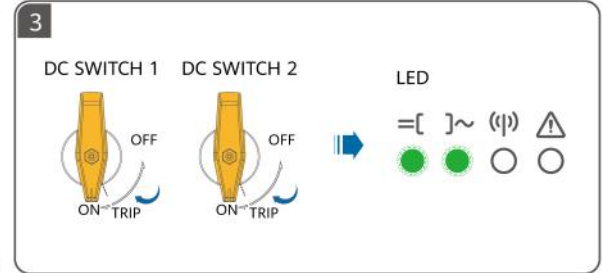
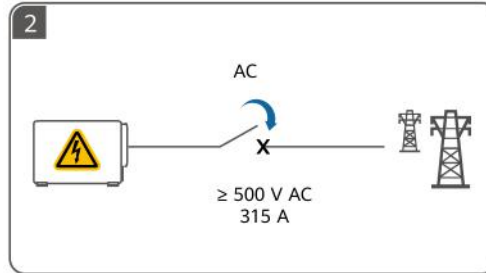
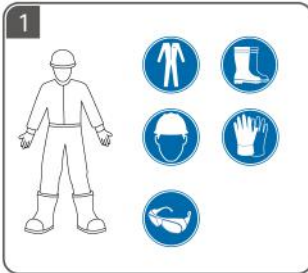



Copyright © Huawei Technologies Co., Ltd. 2024. All rights reserved.

**Huawei Technologies Co., Ltd.**

Huawei Industrial Base

Bantian, Longgang

Shenzhen 518129

People's Republic of China

<https://e.huawei.com>